

Bearmax シャワーCDラジオクロック

ビー ダブリュー シー

ビー

商品型番：**BWC2001B**

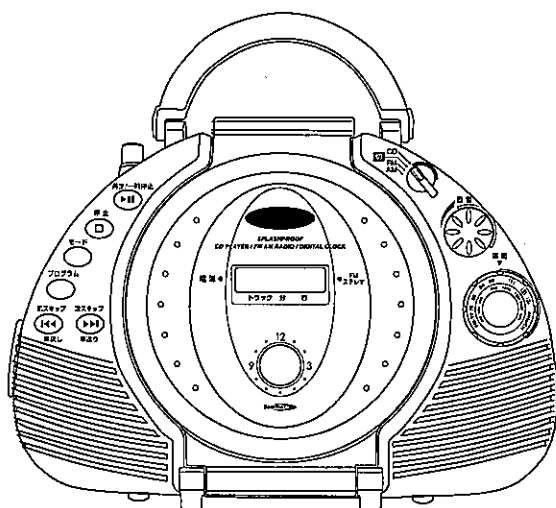

BearmaxシャワーCDラジオクロック「商品型番:BWC2001B」を
ご購入いただきまして、ありがとうございます。
ご使用前に必ずこの取扱説明書をよくお読みください。

この説明書には、事故を防ぐための重要な注意事項と製品の取り扱い方を示しています。

この説明書をよくお読みの上、製品を安全にお使いください。

お読みになった後は、いつでも見られるところに必ず保管してください。

もくじ

安全上のご注意	2・3・4	ラジオを聞く	11
防滴について・結露について	5	故障かな?と思ったら	12
各部の名称	6	主な仕様	13
ご使用の前に	7	お手入れについて	13
ご使用の方法	8	保証とアフターサービス	15
CDを聞く	9・10		

安全上のご注意 (必ずお守り下さい。)

- ご使用の前にこの「安全上のご注意」をよくお読みの上、正しくお使いください。
- ここに示した注意事項は、製品を安全に正しくお使い頂き、あなたや他の人々への危害や損害を未然に防止するためのものです。
- 誤った取り扱いをすると生じることが想定される内容を、「警告」「注意」に区別しています。いずれも安全に関する重要な内容ですので、必ず守ってください。

	警告	人が死亡または、重傷を負う可能性が想定される内容。
	注意	人が損害を負う可能性及び、物的損害のみの発生が想定される内容。

絵表示の例			記号はしてはいけないこと「禁止」の内容です。
			記号はしなければならないこと「強制」の内容です。
			記号は気を付けなければならないこと「警告・注意」の内容です。

警告

	本機は絶対に分解したり修理・改造は行わないでください。火災・感電の原因となります。		万一、内部に水などが入った場合は、まず本体の電源を切り、電源アダプタをコンセントから抜き、乾電池を抜いて販売店にご連絡ください。そのまま使用すると火災・感電の原因となります。		本機は防滴構造で完全防水ではありません。水中に沈めたり、故意に多量の水をかけたりしないでください。火災・感電の原因となります。
	万一、煙がでたり、変なおいや音がしたときは、本体の電源を切り、電源プラグをコンセントから抜き、乾電池を抜いて販売店にご連絡ください。そのまま使用すると火災・感電の原因となります。		万一、内部に異物が入った場合は、まず本体の電源を切り、電源アダプタをコンセントから抜き、乾電池を抜いて販売店にご連絡ください。そのまま使用すると火災・感電の原因となります。		交流100V以外では使用しないでください。本機を使用できるのは日本国内のみです。直流(DC)電源には接続しないでください。火災・感電の原因となります。

主な仕様

CDプレーヤー部		共通部	
機能	再生/停止/一時停止/スキップ/ イントロ再生/シャッフル(ランダム)再生 プログラム再生(20曲)/ アンチショック機能	使用スピーカー	5cm丸型4Ω×2
		出力端子	イヤホンφ3.5mm
		実用最大出力	450mW
走査方法	非接触光学スキャナー方式(半導体レーザー使用)	消費電力	7W
ディスク	コンパクトディスク(8cm/12cm対応)	電源	単三アルカリ乾電池×4(市販品)DC6V ACアダプタ 入力 AC100V 50/60Hz 10VA 出力 6V DC 700mA
ラジオ部			
受信周波数	FM 76~108MHz TV/1~3ch	時計電池	DC1.5V LR41型×1
	AM 530~1620KHz	電池持続時間	CD再生時……約7時間 ラジオ受信時……約21時間 (アルカリ乾電池使用時) 時計……約10ヶ月
アンテナ	FM 収納・可倒式ロッドアンテナ		
		AM 内蔵フェライトバーアンテナ	
付属品	ACアダプタ	本体サイズ	(約)236(幅)×67(奥行)×168(高)mm
		本体重量	(約)740g(乾電池含まず)

上記の仕様及び外観は性能改善等により予告なく変更する場合があります。

本体用乾電池は含まれておりません。

本機に充電電池はご使用になれません。

お手入れについて

良い音でより長くお楽しみいただくために、定期的にクリーニングをしてください。

CD(コンパクトディスク)

CDのクリーニング

清潔な柔らかい布で、中央から外側に向かって軽くふいて下さい。汚れのひどいときは、市販のCDクリーナーでクリーニングしてください。



CDの保管

温度や湿度の高い所には置かないで下さい。また、しばらく演奏しないときは、ディスクをプレーヤーから取り出し、ケースに入れて保管してください。

本体キャビネット

本体キャビネットのクリーニング

柔らかい布でからぶきをしてください。シンナー、ベンジン、アルコールなどは表面をいためますので使わないでください。



警告

お手入れの時は必ず電源プラグをコンセントから抜いて下さい。漏電やけがをする恐れがあります。

CDプレーヤー部

レンズのお手入れ

- レンズの汚れは、音とびなど再生ができなくなる、原因になります。ディスクふたを開けて、市販のプロワーでレンズの汚れをとってください。レンズを傷つけないようにご注意ください。
 - レンズに触ったり、ピンなどでつついたりしないでください。レンズが汚れたり、傷つくと音とびを起こし、正しく作動しないなど故障の原因になります。
 - レンズにゴミなどがつかないように、ご使用後はディスクふたを閉めておいてください。
- プロワーでとれない汚れ**
市販のレンズクリーナーを綿棒に付けレンズの中央から外側に向かって円を描くように拭きます。
- レンズは軽く拭いてください。力を入れすぎるとレンズが破損する場合があります。
 - クリーナーはつけすぎないようにしてください。内部にクリーナーが流れ込むと故障の原因になります。

ディスク装着部

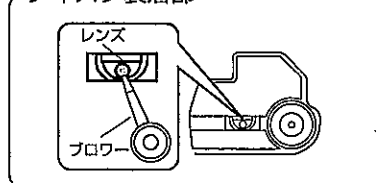

A series of 25 horizontal dashed lines spanning the width of the page, intended for handwriting practice.

安全上のご注意 (つづき)

防滴について

本製品は浴室などでお使いいただける防滴仕様ですが、ご使用の際には以下の点に十分にご注意ください。

- 水の中には入れないでください。
- 多量の水をかけないでください(多量の雨や水滴がついた場合は、直ちに乾いた布などで拭き取ってください)
- 水がかかる恐れがある場合は、CDカバーや電池ふたを確実に閉めてご使用ください。
- CDカバーや電池ふたの開閉は十分に水を拭き取ったあと、水がかからないところ、湿気が少ないところで乾いた手で行ってください。風呂、シャワー室などでは行わないでください。
- 風呂、シャワー室などの水まわりでご使用の場合は必ず電池で使用してください。ACアダプタは絶対に使用しないでください。アダプタのジャックには必ずふたをしてください。
- 風呂、シャワー室など湿度の高いところには放置しないでください。
- 水濡れ後は本機の間隙に水がたまっている場合があります。軽く振ってから水を拭きとってください。
水がたまのまま持ち運ぶと、水が漏れて周りを濡らす恐れがあります。
- 石鹸、洗剤、入浴剤の入った水は絶対にかけないでください。

規格以外の使用方法により水が浸入した製品の故障については、保証期間内でも保証対象外となりますので、ご注意ください。

結露について

冷えきった状態で温かい室温に持ち込んだり、急に室温を上げたりすると、動作部に露が生じ十分な性能が出せない場合があります。このようなときは約1時間ほど放置してからご使用ください。

各部の名称

前面部

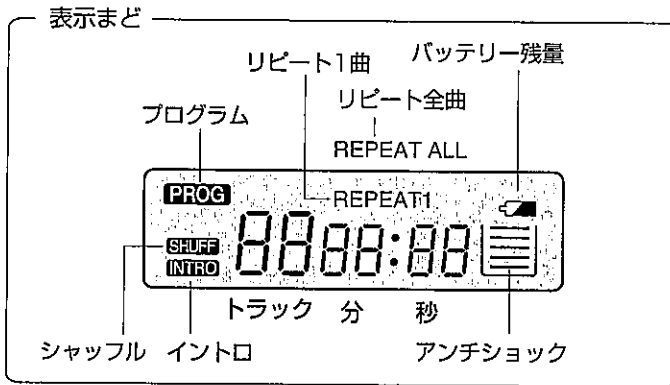
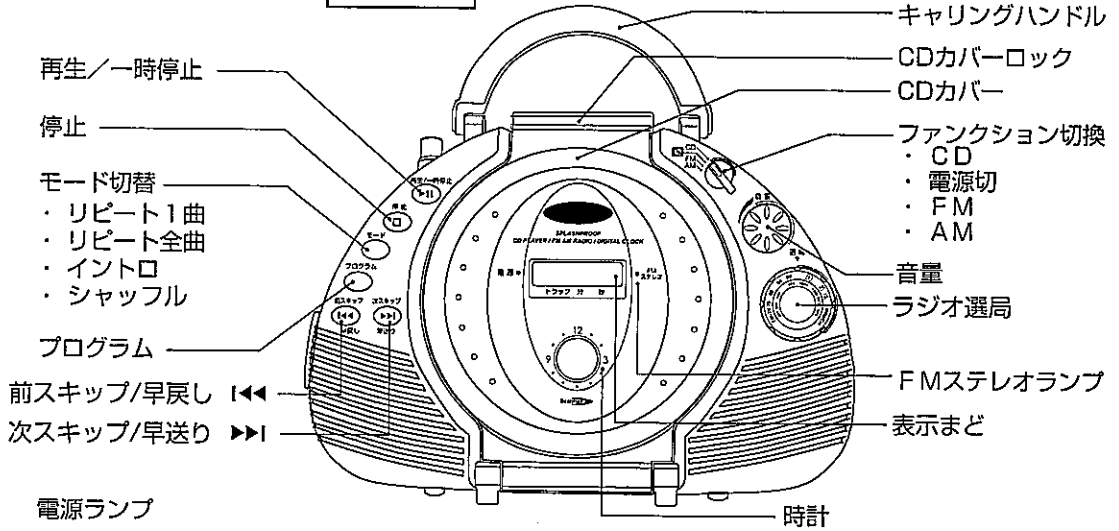

バッテリー残量表示

CD使用時に乾電池の残量が残り少なくなると表示されます。
ラジオ使用時は表示されません。

裏面部

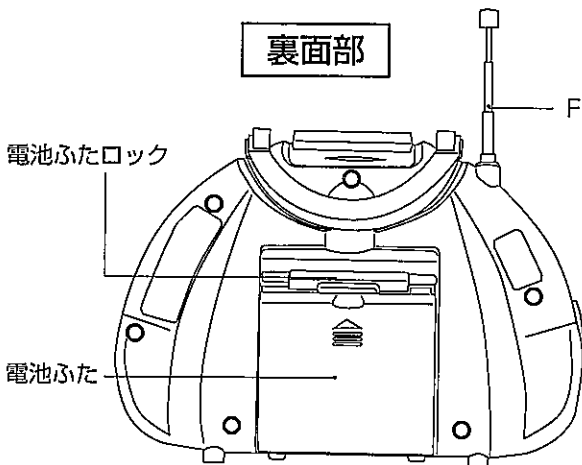

側面部

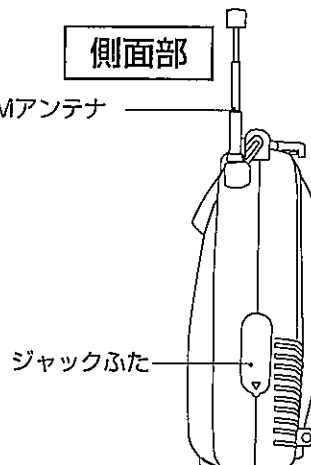

ACアダプター

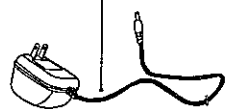

ご使用の前に

電源について

● 乾電池を使用する場合

市販の単3アルカリ乾電池を4本お買い求めください。
(マンガン乾電池は電池寿命が極端に短くなります)

- 1 電池ふたロック①をはずし、電池ふた②を開けます。

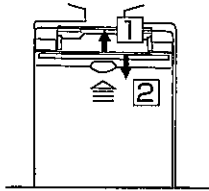

- 2 乾電池4本を本体の表示にあわせて正しく入れます。

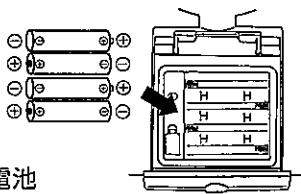

- 3 電池ふたを閉じ、電池ふたロックで確実にロックしてください。

ご注意

- 電池ふたロックは確実に閉めてください。水漏れにより電池の破裂、液漏れの原因になります。
- 充電電池はご使用になれません。

● ACアダプタを使用する場合

- 1 ジャックふたを開けます。

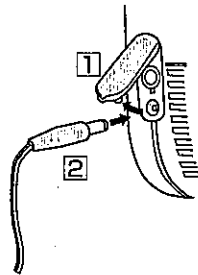

- 2 ACアダプターをDCジャックに差し込みます。

- 3 ACアダプターの電源プラグをコンセントに差し込みます。

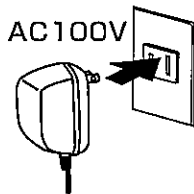

ご注意

- ジャックふたを開けた状態でのご使用は、防滴性能を維持できません。

乾電池の取扱上の注意

乾電池の取扱を誤りますと、本機を傷めたり、破損することがありますので、次のことを必ずお守りください。

警告

万一内部に水などがいった場合は、乾電池を抜いて販売店にご連絡ください。そのまま使用すると火災・感電の原因となります。

乾電池は幼児の手の届かないところへおいてください。万一、お子様が飲み込んだ場合は、ただちに医師と相談してください。

注意

電池を本機内に挿入する場合、⊕、⊖の向きに注意し表示どおり入れてください。間違えると電池の破裂、液漏れにより火災、ケガや周囲を汚損する原因となる場合があります。

長期間お使いにならないときは、乾電池を取り出しておいてください。入れたままにしておくと、乾電池が液漏れを起こして故障の原因になる場合があります。

指定以外の電池は使用しないでください。また、新しい電池と古い電池を混ぜて使用しないでください。電池の破裂、液漏れにより火災、ケガや周囲を汚損する原因となる場合があります。

使い切った乾電池は、直ちに本体より取り出してください。乾電池は、充電、ショート、分解、加熱、火の中への投入等絶対しないでください。

時計機能について

時間調整ボタンは乾電池ケースの内部にあります。時計のボタン電池は、ご購入時はセットされていますが、シートをはさんでいますので、シートを抜き取ってください。

時刻の合わせ方

- 1 時間調整ボタン (TIME SET) を押します。

- 2 ボタンを長押しし、希望の時間になったところでボタンを離します。

- 3 希望の時間がセットされます。
(秒針は12の位置からスタートします。)

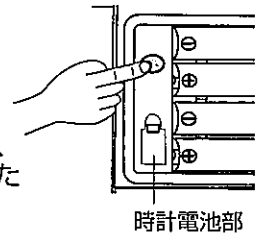

時計電池部

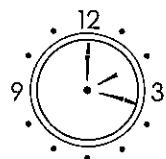

ご使用の方法

電源を入れる

ファンクション切換スイッチでお好みのモードに切替えてください。
電源ランプが点灯し電源がはいります。

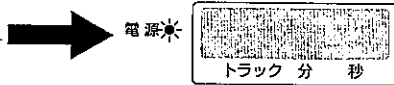
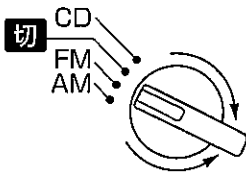

電源を切る

ファンクション切換スイッチを切にしてください。
本体の電源が切れ電源ランプが消灯します。

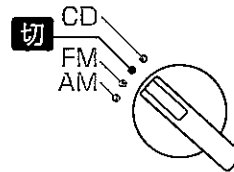

ご注意

- CDを使用しないときは、必ず電源を切ってください。乾電池が消耗します。

音量を調整する。

音量をあげる

音量つまみを図のように矢印の方向に動かします。
音量が大きくなります。



音量をさげる

音量つまみを図のように矢印の方向に動かします。
音量が小さくなります。



ヘッドホンで聞く

市販のヘッドホン (φ3.5mm) が使用できます。

- 1 本機に水滴が付いている場合は水滴をふき取ります。

- 2 ジャックふたを開きます。

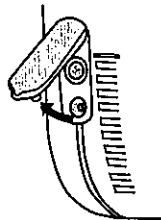

- 3 いきなりヘッドホンから大きな音が出て、耳を痛めないよう音量つまみで音量を小さくします。

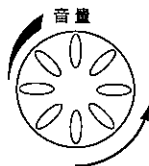

- 4 ヘッドホンをヘッドホンジャックに接続します。

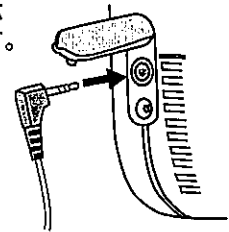

- 5 音量つまみでお好みの音量に調節します。



ご注意

- ジャックふたを開いた状態では防滴になりません。風呂やシャワー室など水まわりではヘッドホンは使用しないでください。
- ヘッドホンをご使用になるときは、音量を上げすぎないようにご注意ください。大きな音で長時間聞きますと、聴力に悪い影響をあたえることがあります。

CDを聞く

CDをセットする

1 CDカバーロックを矢印①②の順でロックを解除します。

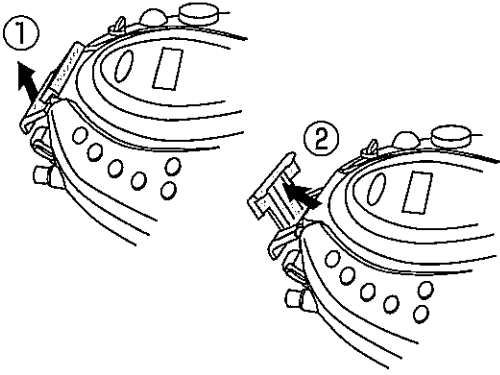

3 CDカバーを閉めて、CDカバーロックでしっかりと固定します。

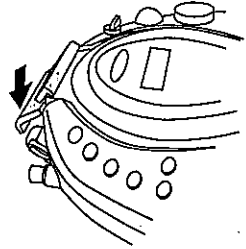

4 ファンクション切換スイッチをCDの位置にあわせてください。電源ランプが点灯し電源がはいります。

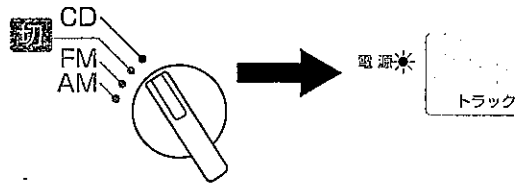

2 CDカバーを開け、CDのラベル面を上にし、カチッと音がするようにCDをセットします。

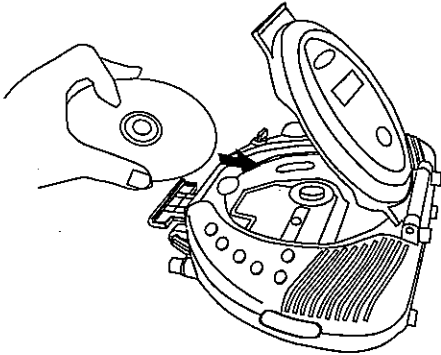

ご注意

- CDカバー、電池ふた、ジャックふたの開閉は、本機に水が入らないように必ず水をふき取った後、湿気がなく水がかからない所で行ってください。火災・感電・故障の原因となります。
- お子様はCD挿入口に手を入れないように注意してください。けがの原因になります。
- レーザー光線をのぞかないでください。レーザー光線が目にあると視力障害をおこすことがあります。

演奏をはじめ

1 再生/一時停止ボタンを押します。

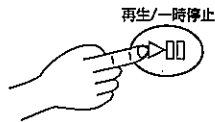

3 音量ボタンでお好みの音量を調整してください。



2 総曲数と総演奏時間が表示されます。



4 演奏を一時停止する時は、再生/一時停止ボタンを押します。もう一度押すと停止したところから再び演奏します。

停止ボタンを押すと演奏を停止します。

演奏が開始され、曲番と演奏時間が表示されます。

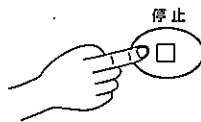

総曲数と総演奏時間が表示されます。

CDを聞く

いろいろな機能

スキップ演奏

演奏前に希望の曲番号ができるまでスキップボタンを押してください。

CD再生中に▶▶Iボタンを1回押すと、次の曲の頭出しができます。
I◀◀ボタンを1回押すと、演奏中の頭に戻り、2回押すと、演奏中の前の曲の頭出しができます。

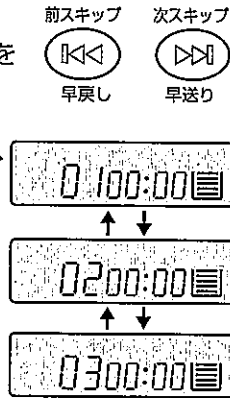

リピート、イントロ、シャッフル演奏

CD再生中にモードボタンを押すごとに、演奏機能が変わります。



- 1 **1曲リピート**
↓ 再生中の曲を繰り返し演奏します。
- 2 **全曲リピート**
↓ 全曲を繰り返し演奏します。
- 3 **イントロ**
↓ 再生中の曲を演奏後、次の曲の頭から10秒間順番に演奏します。
- 4 **シャッフル演奏**
↓ 再生中の曲を演奏後、全曲を無作為に演奏します。
- 5 **表示なし**

プログラム演奏

1 演奏中に停止ボタンを押します。



2 プログラムボタンを押します。表示までにPROGとトラック番号00が点滅し、プログラム番号0が表示されます。



3 前スキップボタンI◀◀又は、次スキップボタン▶▶Iを押して、ご希望の曲を選びます。ディスプレイにご希望のトラック番号が表示され、点滅します。

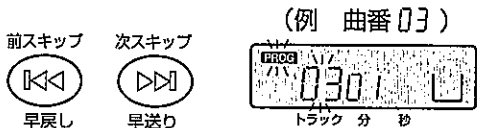

4 プログラムボタンを押します。メモリーに1曲目がプログラム登録され点滅します。(ディスプレイの番号02は次のプログラム番号です。



5 手順3、4を繰り返します。(20曲まで登録できます)

6 再生/一時停止ボタンを押します。プログラム順に演奏を始めます。再生/一時停止

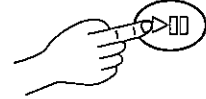

7 プログラム再生中に停止ボタンを押すと、プログラム演奏が解除になります。

アンチショック機能

アンチショック機能とは、約10秒間の音楽データを先読みしメモリーに格納し再生することにより振動に対して音飛びの発生を抑える機能です。

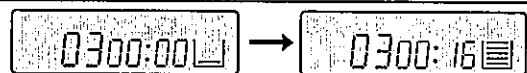

演奏が始まると時間の経過とともにインジケータが格納状態を表示します。

ラジオを聞く

- 1 ファンクション切換スイッチをFMもしくはAMに切換えます。電源ランプが点灯し電源がはいります。

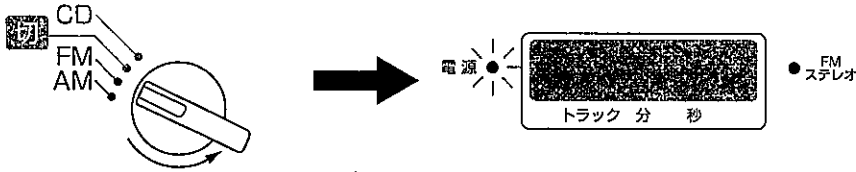

- 2 選局つまみを回してお好みの放送局を選びます。
(表示まどには表示されません。)

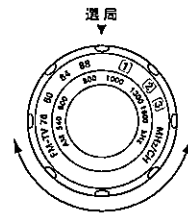

- 3 音量ボタンでお好みの音量を調整してください。
終了するときは、ファンクション切換スイッチを電源切にあわせます。

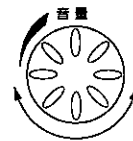

- 4 アンテナを調整します。

FM放送をお聞きの場合は後部のFMアンテナを一杯に伸ばして最も良好な受信状態の位置で固定します。

AM放送を聞くときはアンテナを内蔵していますので本体の向きを変えて、もっとも良く聞こえる様にします。

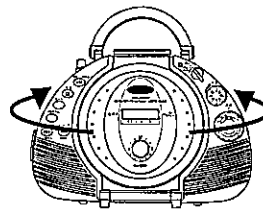
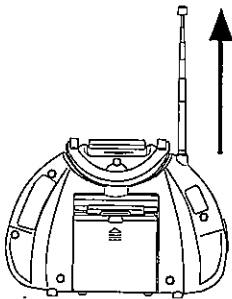

FMステレオを受信すると、FMステレオランプが点灯します。

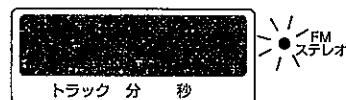

ご注意

- 地域や部屋の構造、向きによってはラジオ放送が入らない場合があります。
- アンテナを伸ばした状態では水が内部に浸入します。

故障かな?と思ったら

使用方法を間違えたりしますと、次のような症状が起こり、故障と思われることがあります。修理を依頼される前に下の表でチェックしてみてください。

	症 状	原 因	解 決 方 法
共 通	電源が入らない	●ACアダプタが正しく接続されていない。	●ACアダプタを正しく接続してください。
		●乾電池が正しく入れられていない。	●乾電池を表示にあわせて入れてください。
		●乾電池の電池寿命が切れている。	●新しい乾電池に変えてください。
		●切換スイッチを正しく設定していない。	●切換スイッチを聞きたいものに合わせてください。
スピーカから音が出ない。	●音量が下がったままになっている。	●音量を上げてください。	
	●ヘッドホンジャックにヘッドホンが差し込まれたままになっている。	●ヘッドホンを抜いてください。	
	●CDの演奏が一時停止になっている。	●再生(一時停止)ボタンを押し、一時停止を解除してください。	
ラ ジ オ	常に波の音のような雑音が入る。	●周波数が合っていない。	●正しい周波数に合わせてください。
	雑音が入る。	●外部から雑音をひろう。	●本機の向きを変えてください。 ●本機をテレビや蛍光灯などの電気製品から離してください。
C D	CDが動作しない。	●乾電池が入っていない。	●乾電池を入れてください。
		●乾電池が消耗している。	●新しい乾電池を入れてください。
		●CDカバーが正しく閉じられていない。	●CDカバーを正しく閉じてください。
		●ディスクが入っていない。	●ディスクを入れてください。
		●ACアダプタがコンセントから抜けている。	●ACアダプタをコンセントに差し込んでください。
	演奏が始まらない。	●ディスクが正しくセットされていない。	●ラベル面を上にし、正しくセットしてください。
		●ディスクが汚れている。	●ディスクを掃除してください。
		●結露している。	●電源を入れた状態で約1時間待ってから演奏を開始してください。
		●一時停止状態になっている。	●一時停止ボタンを押し、一時停止を解除してください。
		●CD-RWは再生できません。	
	ディスクを入れても再生しない。	●ディスクが裏返しに入っている。	●ラベル面を手前してください。
		●ディスクに汚れ、キズがある。	●汚れを拭き取ってください。傷んでいるディスクは使用しないでください。
●結露により内部に露が付着している。		●1時間ほど放置してから使用してください。	
ディスク再生中に音飛びが発生する。	●衝撃や振動のあるところで使用している。	●設置場所を変えてください。	
	●ディスクに汚れ、キズがある。	●汚れを拭き取ってください。傷んでいるディスクは使用しないでください。	
再生が止まる。 ノイズが入る。	●携帯電話等が近くで作動している。	●携帯電話等を離して使用してください。	

安全上のご注意 (つづき)

警告



浴室でのご使用は30分を目安とし、長時間のご使用は避けてください。長時間使用するとパッキンの防水性が低下し、水漏れや結露により、故障の原因となります。



風呂や、シャワー室などの水まわりでの使用の場合は、必ず乾電池でご使用ください。ACアダプタをご使用になると感電の原因となります。



CDカバー、電池ふた、ジャックふたの開閉は十分に水をふき取ってから行ってください。火災・感電の原因となります。



雷が鳴り出したら、電源プラグやアンテナには触れないでください。感電の原因となります。



屋外で使用していて、雷がなりだしたら直ちに使用を中止して、本体から離れてください。落雷・感電の原因となります。



本機のディスク挿入口などから内部に燃えやすいものなどを差し込んだりしないでください。火災・感電の原因となります。



本機を布などでおおわないでください。内部に熱がこもり、火災の原因となります。



本機を落としたり破損した場合は、電源を切り、電源アダプタをコンセントから抜き、乾電池を抜いて販売店にご連絡ください。火災・感電の原因となります。



留め具の破損、パッキンの傷やひび割れ、ゆるみなどがないか、ご確認ください。水漏れの原因となりますので、これらの症状を確認した場合は直ちに使用を中止してください。



電源コードを傷つけたり、曲げたり、加工したりしないでください。電源コードが傷ついたまま使用すると火災・感電の原因となります。



電源プラグの刃や、刃の付近にほこりなどが付着している時は、必ず取り除いてください。そのまま使用すると火災・感電の原因となります。



CDカバーロック・電池ふたロック・ジャックふたが確実にしまっているか確認してからご使用ください。水漏れ原因となります。また浴室で開閉したり、塗れた手で触ったりすると、故障の原因となります。

注意



本機を直射日光が当たる場所や、暖房機の近く、窓を閉めきった自動車内に置かないでください。火災の原因となります。



長時間、本機をご使用にならないときは、電源プラグをコンセントから抜いてください。火災の原因となります。



長時間、本機をご使用にならないとき、ACアダプタでご使用の場合は、乾電池を必ず抜いてください。電池の破裂、液漏れによりけがや、周囲を汚損する原因となります。

安全上のご注意

⚠ 注意



指定以外の電池は使用しないでください。また、新しい電池と古い電池を混ぜて使用しないでください。電池の破裂、液漏れにより火災・けがや周囲を汚損する原因となる場合があります。



電池を本機内に挿入する場合は+・-の向きに注意し表示とおり入れてください。間違えると電池の破裂、液漏れにより火災、けがや周囲を汚損する原因となります。



変形や、ひび割れしたディスクは使用しないでください。使用中ディスクが割れ飛び散り、けがの原因となります。



レーザー光線をのぞき込まないでください。レーザー光が目にあたると視力障害を起すことがあります。



傾いたところなど不安定な場所に置かないでください。落ちたり、倒れたりしてけがや、故障の原因となります。



本機や電源コードを火気の近くや、調理台や加湿器などの油煙や湯気が当たるような場所に置かないでください。火災・感電の原因となります。



湿気やほこりの多い場所に設置したり、保管しないでください。火災・感電の原因となります。



設置するときには、電源コードのひっかかりによる転倒、落下がないように設置してください。けがの原因となります。



本機を持ち運ぶときは、アンテナをたたんでください。伸ばしたまま運ぶと、アンテナが引っかけたり、あたってけがの原因となります。



本機には、付属のACアダプタ以外は使用しないでください。それ以外のものを使用すると火災の原因となります。



お手入れをされるときは、安全のため電源プラグをコンセントから抜き行ってください。感電の原因となります。



本機を移動させる場合は、電源を切り電源アダプタをコンセントから抜いて移動してください。電源コードが傷つき火災の原因となります。



電源プラグを抜くときは、電源コードを引っ張らないでください。電源コードが傷つき火災の原因となります。



濡れた手で電源プラグを抜き差ししないでください。感電の原因となります。



電源プラグはコンセントに根元までしっかり差し込んでください。差し込みが不完全ですと発熱したりほこりが付着して火災の原因となります。

保証とアフターサービス

保証書は必ず「お買い上げ日・お買い上げ店名」などの記入をご確認の上、販売店からお受け取りください。

以下の内容をよくお読みいただいた後、大切に保管してください。

保証書

本商品が故障した場合は、下記に明示した期間、及び条件の下において無料修理あるいは交換をいたします。

商品名 シャワーCDラジオクロック BWC2001B

保証期間 お買い上げ日から1年間 (お買い上げ日 年 月 日)

お買い上げ店

お客様お名前

ご住所

お電話番号

故障の症状

[無料保証規定]

- ・ 正常な状態(取扱説明書に従った状態)で故障した場合には、本体商品を無料で修理又は交換させていただきます。
- ・ 保証期間はお買い上げ日より1年間となります。
- ・ 故障の場合は本保証書に状況をご記入いただき、商品と一緒にお送りください。
- ・ 使用上の誤り、および不当な修理や改造による故障、損傷は保証の対象外となります。
- ・ お買い上げ後の輸送、落下などによる故障、損傷は保証の対象外となります。
- ・ 火災、地震、水害、落雷、その他の天災地変、公害、塩害、異常電圧、指定以外の電源(電圧、電流、周波数)による故障および損傷は保証の対象外となります。
- ・ 保証書にお買い上げの年月日、お買い上げの販売店名の記入がない場合は保証の対象外となります。
- ・ この保証書は日本国内においてのみ有効です。
- ・ この保証書は再発行いたしませんので大切に保管してください。
- ・ 規格以外の使用方法により水が浸入した製品の故障については、保証期間内でも保証対象外となりますので、ご注意ください。

※本保証書は保証規定により、無償修理をお約束するもので、これによりお客様の法律上の権利を制限するものではありません。

※お客様の個人情報は、商品に関するご質問や故障の際、お客様と連絡を取るためにのみ使用するものです。

輸入・総発売元:

株式会社 クマザキエム

〒222-0013 横浜市港北区錦が丘12-17

TEL : 045-401-7486

FAX : 045-435-0057

E-mail : info@kumazaki-aim.co.jp

URL : http://www.kumazaki-aim.co.jp

BWC2001B-200607

