

くつ乾燥機

シー・エッチ

商品型番: **CH-3800**

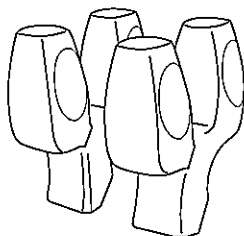
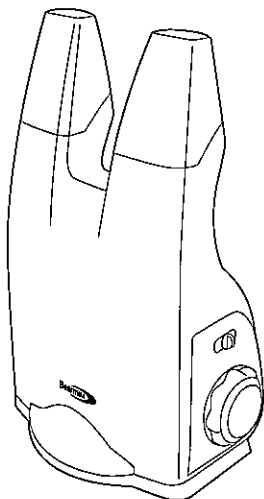
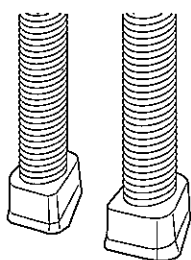

お買い上げいただきありがとうございます。
ご使用前に必ずこの説明書をお読みください。

この説明書には、事故を防ぐための重要な注意事項と製品の取り扱い方を示しています。
この説明書をよくお読みのうえ、製品を安全にお使いください。
お読みになった後は、いつでも見られるところに必ず保管してください。

もくじ

安全上の注意	2, 3	使いおわったら	6
お使いになる前に	3	お手入れ方法	6
各部の名称とはたらき	4	故障かな?と思ったら	7
乾燥時間の目安	4	仕様	7
使いかた	5	保証書	8

安全上の注意 必ずお守りください

お使いになる人やほかの人の危害、財産への損害も未然に防止するため、ご使用前に、この「安全上のご注意」をよくお読みの上、正しくお使いください。



■ 電源コード接続時の注意



次のことをお守りください。誤った使い方をすると、発熱などにより火災の原因となります。

- 電源プラグはコンセントへ確実に接続する。
- 電源コードは束ねたまま使用しない。
- たこ足配線はしない。

■ 電源コードを傷つけない

無理な使いかたをすると電源コードが破損しますので、次のようなことはしないでください。

- 電源コードの上に重いものを乗せる。
- 途中でつぎ足したりなどの加工をする。
- 無理に折り曲げる。
- 傷をつける。
- ねじったり、引っ張ったりする。
- 熱器具に近づける。

電源コードが傷んだときは、お買い上げの販売店、または総発売元に修理をご依頼ください。

そのまま使用すると、火災、感電の原因となります。

■ 差し込み部分は定期的に点検を



定期的に電源プラグを抜いて、プラグやコンセントの間に付着したほこり、よごれなどを取り除いてください。ほこりにより、ショートや発熱が起こり火災の原因となります。

■ 電源電圧100V以外で使用しない



表示された電源電圧(AC100V)以外の電圧で使用しないでください。火災感電の原因となります。

■ 雷が鳴り出したら



電源プラグには絶対に触れないでください。感電の原因となります。

接触禁止

■ 分解しない



修理技術者以外の方は、絶対に分解したり、修理・改造を行わないでください。発火したり、異常動作して、けがをすることがあります。

分解禁止

■ 子供だけで使わせない



子供だけの使用や、幼児の手の届くところでは使わないでください。やけど・感電・けがをすることがあります。

禁止

■ めらさない



● 本機をめらさないようにご注意ください。火災、感電の原因となります。

● 風呂場、水辺、雨天の中などで使用しないでください。

みずぬれ禁止

■ 異物を入れない



吹き出し口や吸込口などから、金属類や燃えやすいものなど、異物を差し込んだり、落としたりしないでください。(特に小さなお子様にはご注意ください。)火災、感電の原因となります。

禁止

■ 吹き出し口や吸込口をふさがない



吹き出し口や吸込口をふさぐと内部に熱がこもり、火災の原因となります。本機の側面に吸込口があり、次のような使い方はしないでください。

- 本機をおお向けや横倒し、逆さまにする。
- 押し入れ、本箱など風通しの悪い狭い所に置く。
- テーブルクロスをかけたり、じゅうたん、布団の上に置く。

禁止

⚠ 注意

■ 強い衝撃を与えない



禁止

感電・故障・破損によるけがの原因となります。

■ 設置場所に注意



禁止

- 湿気、ほこりの多い場所や、油煙、湯気が当たる場所に置かないでください。火災、感電の原因となることがあります。
- 直射日光が当たる場所や温度が高くなる場所に放置しないでください。火災、故障の原因となることがあります。

■ 不安定な場所に置かない



禁止

不安定な場所、棚などに置かないでください。落ちたり、倒れたりして、けがの原因となることがあります。

■ 引火の恐れがある場所では使わない



禁止

ガソリンの近くなどでは使用しないでください。火災の原因となります。

■ 靴の乾燥以外の目的で使わない



禁止

思わぬ事故の原因となります。

■ 長時間使用しない場合やお手入れの際の注意



電源プラグ
を抜く

安全のため電源プラグをコンセントから抜いてください。

■ ガスコンロなど火気の近くで使わない



禁止

火災の原因となります。

■ 使用中・直後の吹き出し口付近に触れない



禁止

高温で危険です。手をかざしたり、触れたりしないでください。やけどの恐れがあります。

■ しずくがたれるような靴は乾燥させない



禁止

感電の恐れがあります。

■ 熱に弱い物の近くで使わない



禁止

お使いになる前に

- 効率よく乾燥させるためには、乾いた布で靴の水気を十分に拭き取ってください。特に靴の中に水が入っている場合や水洗いした場合は、十分に水気を取ってください。
- 革靴は高温で乾燥させると、ひび割れ・縮み等の原因となりますので、低めの設定でご使用ください。

(冬季のように気温が低いときは、吹き出し口の温風が若干冷たく感じられます。)

各部の名称とはたらき

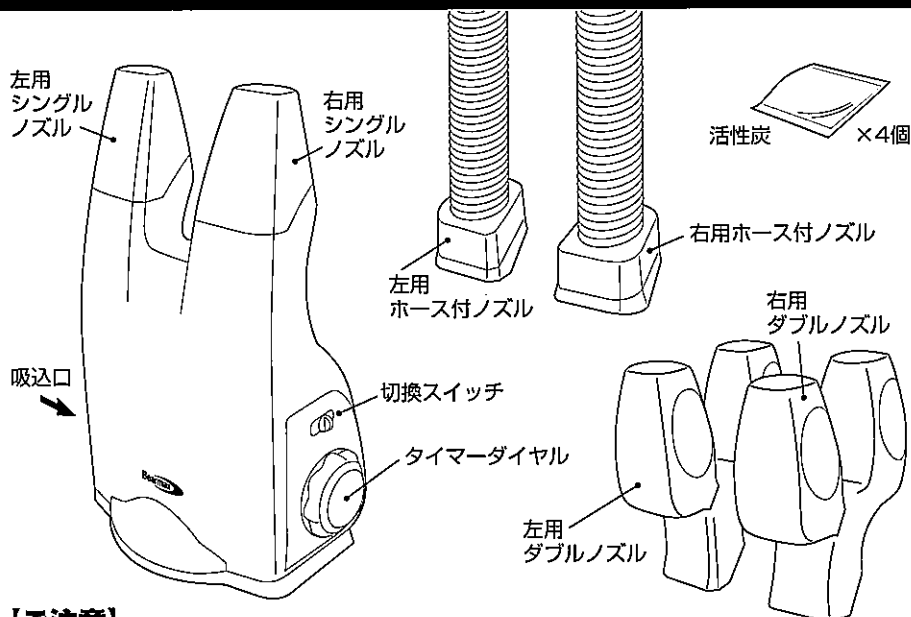

【ご注意】

ノズルは左右でそれぞれ形状が異なります。ノズルと本体に表示されているL・Rマークを、それぞれ合わせてセットしてください。

* ノズルの左用には Ⓛ、右用には Ⓜ マークがついています。

乾燥時間の目安

	乾燥	洗った場合	湿っている場合
スニーカー	強	45分	25分
	弱	55分	35分
長靴	強	65分	35分
	弱	75分	55分
革靴	強	20分 (革の保護のため、20分以内でご使用ください。)	
	弱		

- ・乾燥時間は、乾いた布で充分に水気を取った場合の目安です。
- ・革の素材、水分のしみ具合、靴の大きさで時間は異なります。
- ・室温の低いところや湿気が多い所では、乾燥が不十分な場合があります。靴の乾燥状態により乾燥時間を調節してください。
- ・革靴の場合、革の性質や状態によって短い時間でもいたむことがあります。乾燥状態をみながら、調整してください。
- ・革靴の乾燥後は、靴クリームでお手入れしてください。
- ・左右の靴の濡れ方の違いによって左右の乾き方が異なります。
- ・乾燥し過ぎると、靴を傷めたり、においが出ることがあります。

使いかた

1. 切換スイッチで乾燥モードを選択します。



- 乾燥・強: 革靴以外のスニーカーなどのくつを乾かしたいときに
- 乾燥・弱: 革靴などのくつを乾かしたいときに
- オゾン抗菌: くつのおいが気になるときに

2. ノズルをセットします。



シングルノズル:
スニーカーなどを乾かしたいときに

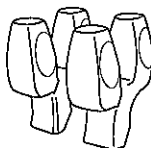

ダブルノズル:
スニーカーなどを
2足同時に乾かし
たいときに

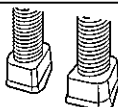

ホース付ノズル:
ブーツや長靴などを乾かしたいときに

3. 靴をセットします。

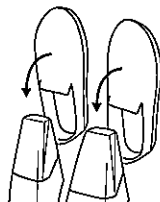

【シングルノズルの場合】



【ホース付ノズルの場合】

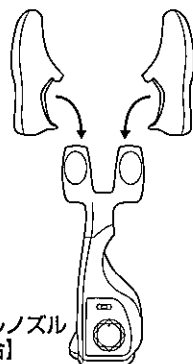

【ダブルノズルの場合】

【ご注意】

- ぬれた靴は乾いた布で充分に水気を拭き取ってください。ぬれたままセットすると、床に水が垂れます。
- ヒモ付の靴は、吹き出し口にヒモが入らないようご注意ください。

4. 電源プラグをコンセントに差し込みます。

タイマーダイヤルが「切」になっていることを確認してから、プラグを奥まで差し込んでください。

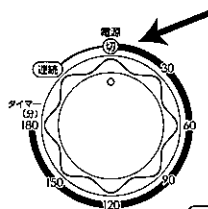

5. タイマーをセットして、乾燥します。

タイマーダイヤルを時計回りに回し、時間をセットすると、乾燥/抗菌がスタートします。セットした時間が経過すると自動的に電源が切れます。

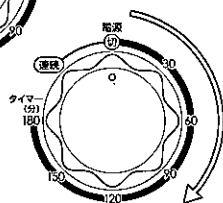

①ゼンマイ式タイマーの特性上、時間に多少の誤差が生じます。

使いおわったら

ノズルの取り外し方

①両手で本体とノズルそれぞれをしっかりとつかみます。



②矢印の方向にノズルを押し外します。

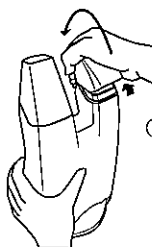

使いおわったら

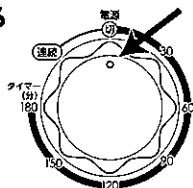

タイマーつまみが「切」になっていることを確認してから電源プラグを抜いてください。

【ご注意】

製品が熱くなっていますので、十分に冷めてから片付けてください。

●付属の活性炭の使いかた

活性炭用ポケットに左右1個ずつセットします。その後、通常の乾燥モードでご使用ください。靴のにおいが気になるときにお使いください。



お手入れ方法

電源プラグをコンセントから抜き、製品が冷えてからお手入れをしてください。

- ・水でうすめた中性洗剤少量をやわらかい布に浸し、よく絞ってから拭いてください。
- ・その後、乾いた布で拭き取ってください。
- ・吸込口および吹き出し口にほこりがたまったら、掃除機などでほこりを取ってください。

【ご注意】

- ・取り除いたほこりが製品内部に入らないよう注意してください。
- ・製品に水をかけないでください。故障や感電事故の原因となります。
- ・シンナー・ベンジン・スプレー式クリーナー類で製品を拭かないでください。

故障かな？と思ったら

症状	対処方法
動作しない。	電源プラグをコンセントにしっかりと差し込みます。 タイマーダイヤルが「切」になっていないか確認してください。 吹き出し口や吸込口がふさがれていないか確認してください。
乾きが遅い。	乾いた布で、十分に靴の水気をとってください。
ノズルがセットできない。	L・Rマークを確認し、左右のノズルを各々正しくセットしてください。
ノズルがはずせない。	6ページ「ノズルの取り外し方」をご確認ください。

仕様

電源： 100V 50/60Hz

消費電力： 200W

最大外形寸法(約)： 高さ31.5×幅21×奥行き15cm (シングルノズル使用時)

重量(約)： 0.9kg

電源コード長(約)： 170cm

温度ヒューズ： 113℃

運転時間： 最大180分

ケース材質： ABS、PP

保証書

保証・アフターサービスについて

保証書は必ず「お買い上げ日・販売店名」などの記入をお確かめの上、販売店から受け取っていただき、内容をよくお読みの後、大切に保管してください。

保証書



くつ乾燥機 商品型番：CH-3800

本商品が故障した場合には、下記に必要事項をご記入の上、弊社にお送り頂くよう、お願い致します。
尚、この保証は次に明示した期間、及び条件のもとにおいて無料修理あるいは交換をするものです。

商品名	くつ乾燥機 型番：CH-3800
保証期間	お買い上げ日から1年間
お買い上げ日	平成 年 月 日
お買い上げ店	
お客様ご住所	〒 TEL NO.
お名前	
故障の症状	

[無料保証規定]

1. 正常な状態（取扱説明書に従った状態）で故障した場合には、本体商品を無料で修理又は、交換をさせていただきます。
2. 保証期間はお買い上げ日より1年間となります。
3. 故障の場合は上記のダメージレポートに状況を記入いただき、商品と同封の上、ご返却ください。
4. 使用上の誤り、及び不当な修理や改造による故障、損傷は保証の対象外となります。
5. お買い上げ後の輸送、落下などによる故障、損傷は保証の対象外となります。
6. 火災、地震、水害、落雷、その他の天災地変、公害、塩害、異常電圧、指定以外の電源（電圧、電流、周波数）による故障及び損傷は保証の対象外となります。
7. 本書にお買い上げの年月日、お客様名、お買い上げの販売店名の記入がない場合は保証の対象外となります。
8. この保証書は日本国内においてのみ有効です。
9. この保証書は再発行いたしませんので大切に保管してください。

※本保証書は保証規定により、無償修理をお約束するもので、これによりお客様の法律上の権利を制限するものではありません。

※お客様の個人情報は、商品に関するご質問や故障の際、お客様と連絡を取るためにのみ使用するものです。

輸入・総発売元：株式会社 クマザキエイム
〒222-0013
横浜市港北区錦が丘12-17

TEL：045-401-7486
FAX：045-435-0057
E-mail: info@kumazaki-aim.co.jp
www.kumazaki-aim.co.jp