

多機能携帯ファン

Buwatto

- AFW-4B【ベージュ】
- AFW-4G【グリーン】

取扱説明書

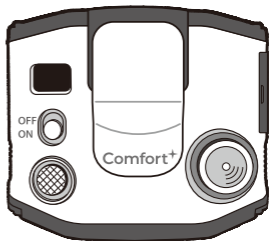

このたびは本製品をお買い上げ頂き誠にありがとうございます。
ご使用前に必ずこの説明書をお読みください。

この説明書は、事故を防ぐための重要な注意事項と製品の取り扱い方を示しています。

この説明書をよくお読みのうえ、製品を安全にお使いください。
お読みになった後は、いつでも見られるところに必ず保管してください。

安全上のご注意 …………… P2
 製品仕様 …………… P6
 故障かな?と思ったら …… P6
 各部の名称/セット内容 … P7
 使いかた …………… P8

ストラップの取付け方 … P10
 クリップの使い方 …… P10
 お手入れについて …… P10
 保証規定 …………… P11
 保証書 …………… 裏表紙

※本製品は日本国内専用です

●●● 安全上の注意 必ずお読みください

- 電気製品は、正しく取り扱うことで安全にお使いいただけます。ご使用前に次の注意事項をよくお読みになり、必ずお守りください。
- 注意事項は、危害や損害の大きさと切迫の程度を示すために、「警告」と「注意」に区分しています。

記号の意味：お守りいただく内容を次の図記号で説明しています。



「してはいけない行為(禁止事項)」を示します。



「しなければならない行為(強制事項)」を示します。



警告 使用者が死亡または重症を負うことが想定される内容



■分解や修理、改造はしない

感電、発熱、火災、故障などの原因になります。また保証期間内であっても保証の対象外となります。



■濡れた手で本製品やACアダプタ、接続する電気機器のプラグに触れない

感電の原因になります。

■火器に近づけたり、火中へ投入したり、加熱しない

火災、本体破損などの原因になります。

■金属類や燃えやすい物を端子に接触させたり、内部に入れない

■本製品の入出力端子に電気配線などの金属導線を直接接続しない

■USBケーブルは付属品以外のものを使用しない

■接続する機器の定格を確認し、定格以外の使い方をしない

感電、発熱、火災、故障などの原因になります。

■USBケーブルが破損するようなことはしない

○ねじる ○引っ張る ○無理に曲げる ○束ねる ○加工する ○重い物を載せる○挟み込む ○傷つける
火災や感電の原因となります。

■落下や殴打などの強い衝撃を与えない

感電、発熱、火災、本体損傷などの原因になります。

- **小さなお子様に使用させない**
思わぬ事故や感電、けがの原因になります。
- **浴室などの湿気の多い場所、水のかかる場所では使用しない**
- **本体を水につけたり、水をかけたりして丸洗いしない**
また、屋外で使用する場合は、雨などで濡らさない
本製品は防水仕様ではありません。感電、火災、故障の原因になります。
- **送風口や吸気口をふさいだり、布などで本体を覆ったりしない**
故障の原因になります。
- **風を長時間、直接身体に当て続けられない、地肌に当てない**
健康を害する原因になります。
- **風をストーブなどの燃焼器具にむけて使用しない**
不完全燃焼や炎の飛散を引き起こし、一酸化炭素中毒や火災の原因になります。
- **異物を入れない**
すき間などに金属類や燃えやすいものなど、異物を差し込んだり、落としたりしないでください。(特に小さなお子様にはご注意ください。)火災・感電・故障の原因になります。
- **引火性のもの(灯油・ガソリン・シンナーなど)、火の気のあるもの(タバコ・線香など)、可燃性のもののそばで使わない**
火災の原因になります。
- **ほこりの多い場所や海岸で使用、放置しない**
粉塵や小さな金属物などが端子部に入ると、短絡し、発煙、発火のおそれがあります。
- **一般のゴミとして廃棄しない**
ゴミ集積所やゴミ収集車内において、感電、発熱、発煙、火災、などの原因になります。

■ **使用しない場合は、電源を切り、安全な場所に保管する**

次のような場所で保管しないでください。

○暖房器具や火器の近く ○直射日光の当たる場所 ○炎天下の車内など高温になる場所 ○シンナーなどの有機溶剤やガスを使用している近く ○加湿器の近く ○風呂場などの湿気の多い場所 ○乳幼児や



安全上の注意 必ずお読みください

ペットの近く ○ほこりの多い場所 ○海岸
本製品の変形、劣化短絡や発熱、発火、破裂、火災の原因になります。



注意 使用者が傷害を負う、または物的損害の発生が想定される内容



■送風口や可動部に指を入れない
けがの原因になります。

■業務用途として使用しない
過負荷による故障の原因になります。
故障した場合、保証期間内であっても保証の対象外となります。



■過度に振動させながら使用しない
故障の原因になります。

■吸気口に埃がたまった状態で使用しない
本体内部に埃がたまりモーターが過熱するなど、事故や故障の原因になります。

■LED ライトを直視したり、人に向けたりしない
目の損傷や視覚障害の原因になります。

■接続する電気機器の取扱説明書をよく読む
電気機器の思わぬ作動により、事故やけがの原因になります。

■異常・故障、破損時には、すぐに使用を中止する
お買上げの販売店が発売元に修理を依頼してください。
異常（○変形している ○異常に熱くなる ○煙が出る ○異音がする ○異臭がするなど）があるとき、または落下などにより破損したときは電源を切り、USB ケーブルを抜いて本機の使用をおやめください。そのまま使用を続けると火災や感電の原因になります。



■定期的に点検、お手入れをする
定期的に本体の接続端子、USB ケーブルのプラグに付着したほこり、よごれなどを取り除いてください。ほこりにより、ショート・絶縁不良・発火・発熱が起こり火災の原因になります。

リチウムイオン電池についての ⚠ 警告 と ⚠ 注意

□この製品にはリチウムイオン蓄電池が内蔵されています。

 ■充電をしたまま放置しない

充電中は目を離さないでください。

充電中、保管時に異臭を発したり、異常に発熱したり、今までと異なることに気がついたときは充電、使用を中止し、電源を切りUSBケーブルをはずしてください。

■接続するACアダプター(市販品)の定格を確認して充電する

本製品への充電(入力)は5V/1A以上(5V/2A以上推奨)のUSB-A出力が可能なUSBアダプターをご使用ください。本製品との相性問題等についてはUSBアダプター製造メーカーにお問い合わせください。

 ■長期間使用しない場合は、電源を切る

■長期保管の前にはバッテリーを80%まで充電する

バッテリーの故障や性能の劣化を防ぎます。

■充電及び運転は、周囲温度0°C~35°Cの範囲内でおこなう

■所定の充電時間を超えても充電が完了しない場合は充電を中止する
液漏れ、発熱、発火、破裂、などの原因になります。

▶充電中および動作中に、バッテリーまたはACアダプタ(市販品)がほのかに発熱することがあります

故障ではありませんが、異常な発熱をしたときは充電、使用を中止し、電源を切りUSBケーブルをはずしてください。

▶バッテリーが液漏れしたときは…

万が一、液漏れした場合は素手で触らないでください。また、液が目に入った場合はこすらずにきれいな流水で洗い流したあと、すぐに医師にご相談ください。

▶内蔵バッテリーは交換できません

※寿命はお使いの周囲温度や使用時間などにより異なります。

▶廃棄する時は…

不要になった電池は、お住いの自治体の規定に従って廃棄してください。または販売元にご相談ください。

●●● 製品仕様／故障かな？と思ったら

製品仕様

- 外形寸法(約)|幅108×奥69×高89mm
- 質量(約)|280g
- 内蔵充電電池|型式:リチウムイオン電池、容量:29.6Wh(3.7V/8000mAh)
- 入力|USB-C:5V/3A
- 出力(同時使用時合計2A)|
USB-C:5V/2A、USB-A:5V/2A
- 充電時間(約)|
5.5時間(5V/2Aアダプター使用時)

- LEDライト照度|240lux(距離15cm)
- 動作時間(約)|
モード1(弱):20時間、
モード3(強):3.5時間
- 消費電力(最大)|15W
- 使用温度範囲|0～35℃
 - USBケーブル長さ(約)|1000mm
 - USBケーブル端子|USB-A、USB-C
 - ストラップ長さ(約)|1000mm

故障かな？と思ったら

- | | | |
|-------------------|--|---|
| 運転しない | ▷電池残量がない | …充電する |
| 運転が停止した | ▷電池残量がない
▷内部温度の異常 | …充電する
…本体を冷やしてから、再度試す |
| 本体の充電ができない | ▷接続元(コンセントなど)から電力が供給されていない
▷接続されている機器が対応していない | …接続元(コンセントなど)の電源を確認する。接続元を変えて試す
…対応している機器に接続する |
| 外部機器への給電(充電)ができない | ▷電池残量がない
▷接続が正しくない | …充電する
…ACアダプタやUSBケーブルを正しく差し込む |

■安全装置について

充電中及び運転中に本体内部温度が55℃付近になると、高温検知回路が働き運転が停止します。復帰させるには、充電を止め、本体の電源を切り、涼しい場所に30分以上置いてから、再度ご使用ください。

●●●各部の名称・セット内容

各部の名称

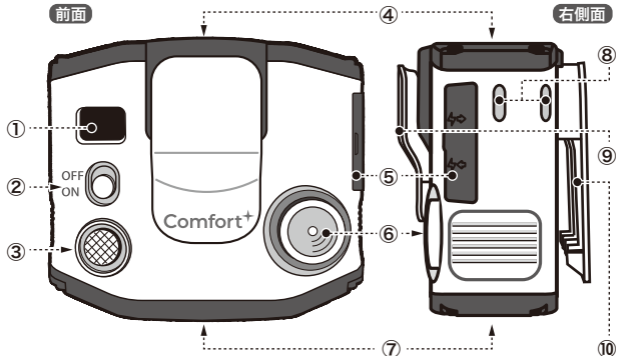

①ディスプレイパネル

②電源スイッチ

③操作ボタン

④送風口

⑤USB 端子(USB-A/Type-C)

⑥LED/SOS ライト

⑦吸気口

⑧ストラップホルダー(左右)

⑨上着ホルダー

⑩ベルトクリップ

セット内容

商品開封後、すぐセット内容をご確認ください。

- 本体
- USBケーブル
- 携帯用ストラップ
- 取扱説明書兼保証書(本書)

充電する

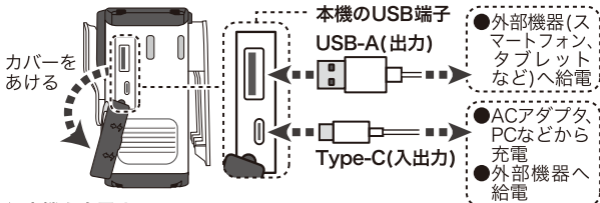

▶本機を充電する

ACアダプタ(市販品)をコンセントに差し込み、付属のUSBケーブルのUSB-A端子をACアダプタに、Type-C端子を本機に差し込みます。



充電が始まると、ディスプレイパネルに電池残量(%)が表示され、
⚡アイコンが点滅します。

▶外部機器(スマートフォン等)へ給電する
付属のUSBケーブルを本機のUSB端子と外部機器のUSB端子にそれぞれ差し込みます。



給電が始まると、ディスプレイパネルに電池残量(%)が表示されます。

- ※各接続端子とプラグは奥まで確実に差し込んでください。
- ※モバイルバッテリー等(USB-C入出力ポートを有するもの)と接続した場合、モバイルバッテリー側への給電(充電)となる事がありますが、USB規格の仕様によるもので本機での設定変更はできません。
- ※外部機器の仕様により2つの機器へ同時に給電できないことがあります。
- ※充電中に運転させた場合、満充電までにかかる時間が長くなります。
- ※充放電を繰り返す毎に運転可能時間が徐々に短くなります。動作時間が極端に短くなった場合は、バッテリーの寿命となります。

送風運転する

1. 電源を入れる

電源スイッチを ON にします。



2. 運転をスタートする

操作ボタンを短押しすると送風が始まります。



【風量を設定】

操作ボタンを短押しするたびに風量が変わります。※ディスプレイパネルに風量が数字で表示されます。



※LED ライトの運転中も送風の操作ができます。

! 電池残量が少なくなるとディスプレイパネルに電池残量が表示され、**⚡** アイコンが速く点滅表示しますので充電してください。

※外部機器との相性やバッテリーの残量により、外部機器を充電中に本機が運転停止することがあります。その際は電源を一度きり、外部機器をはずしてから運転再開してください。

LED ライトをつける

1. 電源を入れる

電源スイッチを ON にします。



2. 運転をスタートする

操作ボタンを長押しすると点灯します。



【運転を設定】





操作ボタンを長押しするたびに右記のように運転が切り替わります。※ディスプレイパネルに電池残量が表示されます。



※送風運転中も LED ライトの操作ができます。

●●● ストラップの取付け方/クリップの使い方/お手入れについて

ストラップの取付け方

1. ストラップの先端を指で押しながら引き抜きます

2. ストラップの先端のひもを本体のストラップホルダーに通します

3. ストラップの先端をひもに通します

4. ストラップの先端をはめます

※カチッと音がして確実にロックするまでしっかりとはめ込んでください。

クリップの使い方

■ベルトクリップ

ベルトもしくはズボンのウエストにベルトクリップを引っ掛けて装着します。



■上着ホルダー

上着の裾を上着ホルダーで挟みこむことで、吸気口を塞がずに、上着の中に送風できます。※上着ホルダーだけでは商品重量を支えられませんので、ベルトクリップの併用となります。



※誤作動防止のため、本体正面を体の外側に向けるように装着します。
※装着した状態で走ったり飛び跳ねると、外れるおそれがあります。

お手入れについて

- 水洗いはしないでください。汚れが気になる場合は、水で薄めた台所用中性洗剤をやわらかい布に含ませて軽く拭きとってください。
- シンナー、ベンジンなど揮発性の高いものや、クレンザーなどは使用しないでください。器具が損傷したり、変色、変質の原因となります。
- 吸気口、送風口にたまったほこりや本体の接続端子、USBケーブルのプラグに付着したほこり、よごれなどを取り除いてください。

●●● 保証規定

- ・保証期間はご購入日より6ヶ月となります。初開梱日、ご使用開始日ではございません。
 - ・正常な使用(取扱説明書に従った使用)において本商品が故障した場合、保証期間内に限り、本商品(本体)を無償にて修理、または交換させていただきます。ただし故障が再現されない時には検査費用が発生する場合がございます。
 - ・故障の場合は、保証書に記載の発売元にご連絡の上、受付の手続きをお願い致します。ご連絡無く送付された商品はお受け取り出来ません。
 - ・使用上の誤り、および不当な修理や改造による故障、損傷は保証の対象外となります。
 - ・ご購入後の輸送、落下などによる故障、損傷は保証の対象外となります。
 - ・火災、地震、水害、落雷、その他の天災地変、公害、塩害、異常電圧、指定以外の電源(電圧、電流、周波数)による故障および損傷は保証の対象外となります。
 - ・付属品が不足、破損している場合は、必ず商品到着後7日以内に下記販売元までご連絡ください。
 - ・保証書にお買い上げの年月日、お買い上げの販売店名の記入がない場合は保証の対象外となります。
 - ・この保証書は日本国内においてのみ有効です。
 - ・この保証書は再発行いたしませんので大切に保管してください。
- ※本保証書は保証規定により、無償修理をお約束するもので、これによりお客様の法律上の権利を制限するものではありません。
- ※お客様の個人情報、本商品に関するご質問や故障の際、お客様と連絡を取るためにのみ使用するものです。
- ※発売元への直接のお持込みによる修理対応、使用方法の説明等は行っておりません。
- ※本保証書はお客様のご購入の証明になりますので、販売店・日付が入った書類等、購入履歴が分かる控えと一緒に大切に保管してください。
- ※本商品は一般家庭用に設計されておりますので、業務用でご使用された際の不具合に関しては、保証の対象外となります。

保証書

商品名	多機能携帯ファン『Buwatto』		
型番	<input type="checkbox"/> AFW-4B【ベージュ】 <input type="checkbox"/> AFW-4G【グリーン】		
保証期間	お買い上げ日(年 月 日) から6ヶ月		
お客様	ご住所 〒 -		
	お名前	様	お電話番号
販売店	店名/住所	印	
	電話番号		
※販売店や購入日などを証明できるものを貼り付けてご保管ください。 (レシート・購入証明書・購入履歴書などが有効です。)			

個人情報の取り扱いについて

保証書にご記入いただきました個人情報(お名前・ご住所・電話番号)につきましては本製品にかかわる業務においてのみ利用し、法律上許される場合を除き第三者に提供することはありません。

サービスや修理に関するご相談

TEL 045-716-9650 FAX 045-716-9685

E-Mail info@kumazaki-aim.co.jp

お問い合わせいただく際は、事前に次の点をご確認の上ご連絡ください。

1.製品名、品番、色 2.ご購入年月日/購入店 3.故障状況(できるだけ詳しく)

発売元 **株式会社クマザキエム**

〒222-0013 神奈川県横浜市港北区錦が丘12-17 クマザキビル3階

URL : <http://www.kumazaki-aim.co.jp/>

202504