

## くらし快適マルチ乾燥機 Day Dry (デイ・ドライ)

デー・デー

### 型番：DD-530

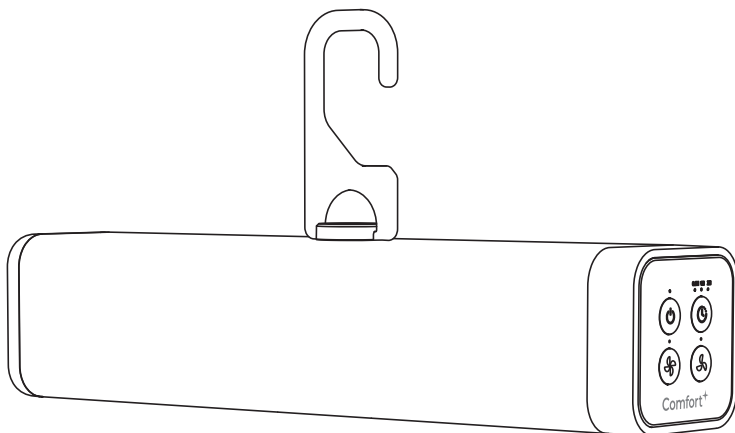

このたびは本製品をお買い上げ頂き誠にありがとうございます。  
ご使用前に必ずこの説明書をお読みください。

この説明書は、事故を防ぐための重要な注意事項と製品の取り扱い方を示しています。  
この説明書をよくお読みのうえ、製品を安全にお使いください。  
お読みになった後は、いつでも見られるところに必ず保管してください。

※本製品は日本国内専用です。



## 目次

- |          |      |              |    |
|----------|------|--------------|----|
| ●安全上のご注意 | 2～3  | ●乾燥時間の目安     | 13 |
| ●主な仕様    | 4    | ●お手入れ／保管について | 14 |
| ●セット内容   | 5    | ●故障かな？と思ったら  | 15 |
| ●各部の名称   | 6    | ●保証とアフターサービス | 16 |
| ●使い方     | 7～12 |              |    |

## 安全上のご注意

※電気製品は、正しく取り扱うことで安全にお使いいただけます。ご使用前に次の注意事項をよくお読みになり、必ずお守りください。

※注意事項は、危害や損害の大きさと切迫の程度を示すために、「警告」と「注意」に区分しています。

 <b>警告</b>	この表示を無視して誤った取り扱いをすると、人が死亡または重傷を負う可能性が想定される内容を示しています。
 <b>注意</b>	この表示を無視して誤った取り扱いをすると、人が傷害を負ったり、物的損害の発生が想定される内容を示しています。

■記号の意味：お守りいただく内容を次の図記号で説明しています。



「してはいけない行為(禁止事項)」を示しています。



「しなければならない行為(強制事項)」を示します。

### 警告



■分解、改造、修理は行わない

火災、感電、けがの原因となります。また、保証期間内であっても保証の対象外となります。



■濡れた手で電源プラグを抜き差ししない

感電やショート、火災の原因となります。



■交流 100V 以外では使用しない

故障や感電、火災の原因になります。



■定格 15A 以上のコンセントを単独で使う

他の機器と併用してタコ足配線をする、火災の原因となります。



■電源コードやプラグが傷ついている場合は使用しない

感電、ショート、火災の原因となります。



■引火性物質の近くで使用しない

ガソリン、シンナー、スプレー缶などの引火性物質の近くで使用すると、火災や爆発の原因となります。



■水や雨のかかる場所、湿気の多い場所で使用・保管しない

感電、ショート、火災の原因となります。



■不安定な場所や、落下しやすい場所で使用しない

本体が転倒・落下し、けがの原因や故障の原因となります。





■吸気口や吹き出し口をふさがない









製品が異常発熱し、火災の原因となります。

## 安全上のご注意

### 警告

-  ■**本体を覆わない**  
製品が異常発熱し、火災の原因となります。
-  ■**異常時は直ちに使用を中止する**  
焦げ臭いにおい、煙が出る、異音がするなど異常を感じたら、直ちに電源プラグを抜いてください。そのまま使用すると火災や感電の原因となります。
-  ■**子供だけで使用させない**  
幼児の手の届く場所で使用・保管しないでください。けがや感電の原因となります。

### 注意

-  ■**長時間使用しない時や使用時以外は、電源プラグをコンセントから抜く**  
火災や感電、けがの原因となります。
-  ■**高温になる場所や直射日光の当たる場所に放置・保管しない**  
本体の変形や故障の原因となります。
-  ■**伸縮ホースを持って持ち運ばない**  
本体の破損やけがの原因となります。
-  ■**本体に強い衝撃を与えない**  
故障の原因となります。
-  ■**吸気口や吹き出し口に異物を入れない**  
感電や故障の原因となります。
-  ■**脱水していない濡れた衣類などには使用しない**  
本体の故障や、漏電による事故の原因となります。
-  ■**油が付着した衣類などには使用しない**  
ガソリン、シンナーなどの油が付着した衣類を乾燥させると、火災の原因となります。
-  ■**乾燥するものの素材を確認する**  
皮革製品や、平干し・陰干し指定の衣類など、温風に弱い素材を乾燥させると、変色や変形、劣化の原因となります。乾燥させるものの洗濯表示と素材を必ず確認してください。

## ● 主な仕様

本 体	定格電源	AC100V 50/60Hz	
	消費電力 (約)	弱 : 235 W 強 : 300 W	
	外形寸法 (約)	幅 284× 奥 60× 高 66 mm	
	質量 (約)	560 g	
	コード長 (約)	1.8 m	
	乾燥方式	温風乾燥	
	耐荷重	10 kg	
	タイマー	0.5 ~ 3.5 時間 (30 分刻み)	
	安全機能	自動電源オフ	4 時間
過熱保護検知		サーモスタット 120℃	
		温度ヒューズ 172℃	

※ 仕様および外観は改善のため、予告なく変更する場合がございます。

## 免責事項

- 地震、雷、風水害などの天災、および火災、第三者による行為、その他不可抗力による損害に関して、当社は一切の責任を負いません。
- お客様の故意、または過失、誤った使用方法により生じた損害に関して、当社は一切の責任を負いません。
- 取扱説明書の記載事項および警告・注意事項に従わなかったことにより生じた損害に関して、当社は一切の責任を負いません。
- 本製品の使用により、衣類、布団、家財など、関連する物品に生じた損害に関して、当社は一切の責任を負いません。

## ● セット内容

- ①本体 ②伸縮ホース ③衣類用アタッチメント ④衣類用カバー  
⑤靴用アタッチメント ⑥ドア用フック ⑦収納袋 ⑧取扱説明書（本書）

※商品到着後すぐにセット内容を確認してください。

①本体

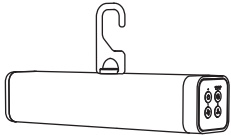

②伸縮ホース



③衣類用アタッチメント



④衣類用カバー

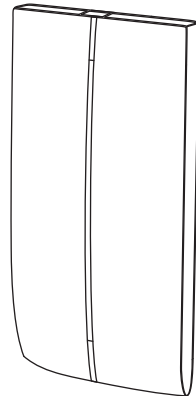

⑤靴用アタッチメント



⑥ドア用フック

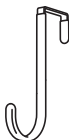

⑦収納袋

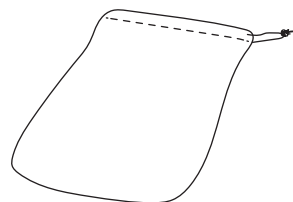

## ● 各部の名称

### 【本体上部】

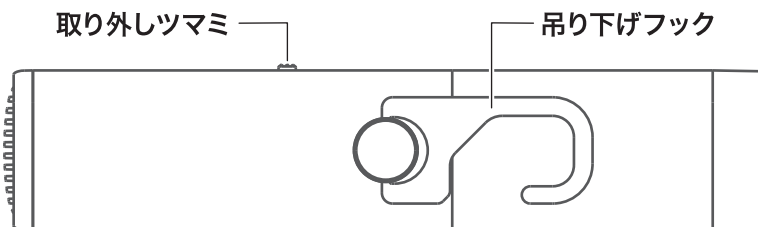

### 【本体下部】

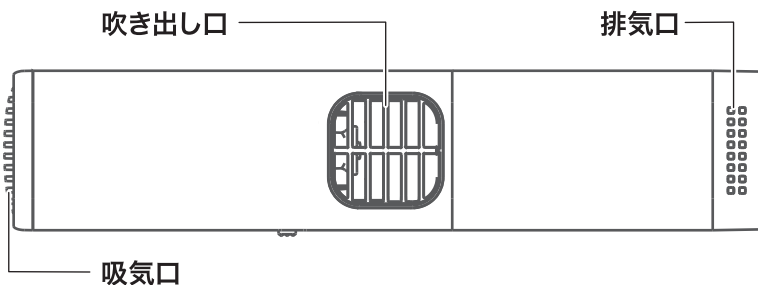

### 【本体側面・操作部】

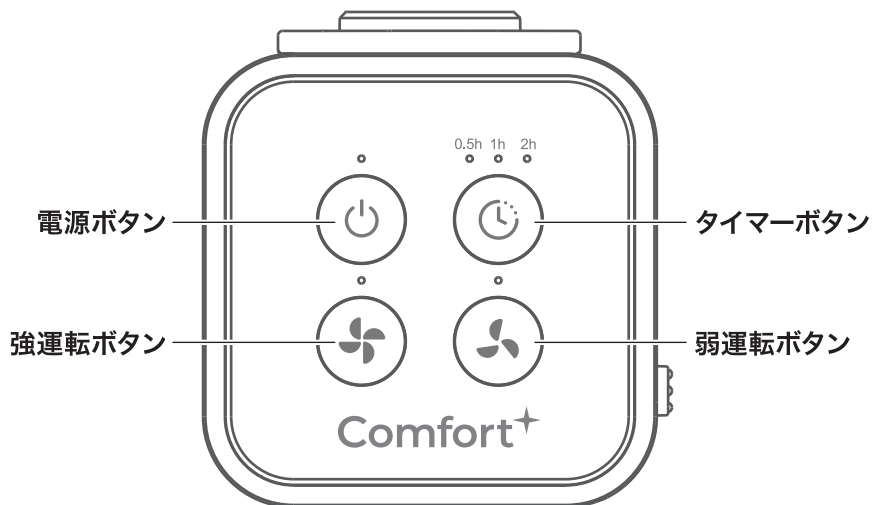

# 使い方

## ■運転する/停止する

- 1 ①本体の電源プラグをコンセントにしっかりと差し込んでください。
- 2 ①本体の電源ボタンを押すと電源が入り、弱運転が開始されます。  
この際、電源ボタンと弱運転ボタンのランプがそれぞれ点灯します。
- 3 強運転ボタンを押すと、強運転に切り替わります。  
この際、弱運転ボタンのランプは消灯し、強運転ボタンのランプが点灯します。
- 4 運転中に電源ボタンを押すと、運転が停止します。

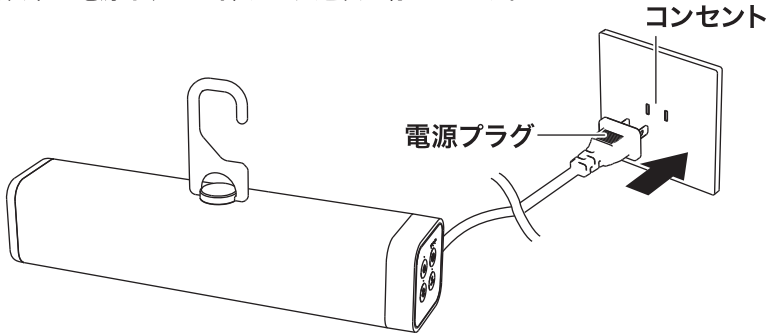

## ■タイマーを設定する

- 1 運転中にタイマーボタンを押すと、タイマー設定ができます。
- 2 ボタンを押すごとに、30分刻みで0.5時間(30分)から3.5時間(3時間半)まで設定可能です。
- 3 設定した時間に応じて、タイマーボタンのランプが点灯します。
- 4 タイマー設定を取り消す場合は、一度電源ボタンを押して運転を停止してください。その後、再度運転を開始してください。

### 【タイマー設定時のランプ点灯例】

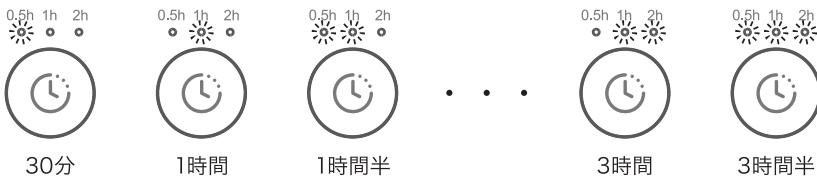

## ■自動電源オフ機能について

本製品には、安全のため4時間で自動的に電源が切れる機能が搭載されています。タイマー設定をしていない場合でも、連続して4時間運転すると自動的に運転を停止します。

# ● 使い方

## ■ 布団乾燥をする

- 1 ②伸縮ホースを①本体の差し込み口の溝に合わせて奥までしっかりと差し込みます。
- 2 ②伸縮ホースを伸ばし、布団の中に②伸縮ホースを差し込みます。
- 3 温風が逃げないように、布団全体の端を軽く押さえます。
- 4 電源ボタンを押し、運転モード(弱・強)とタイマーを設定します。
- 5 乾燥が終わったら電源を切り、**取り外しツマミ**をスライドさせて②伸縮ホースを①本体から取り外してください。

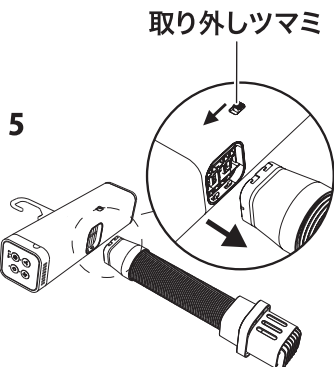
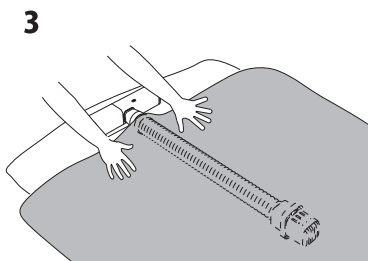
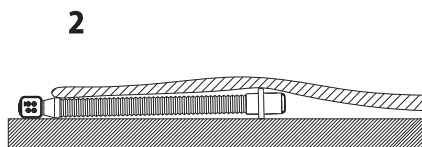
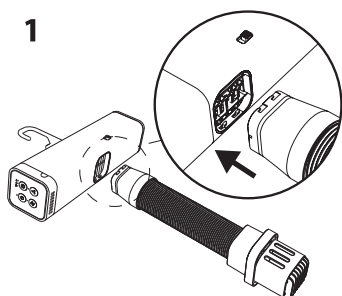

## △ 注意

※本体の上に布団などが覆いかぶさった状態で使用しないでください。吸込口や吹き出し口が塞がれると、製品が異常発熱し、火災の原因となるおそれがあります。

※長時間の使用や本体が高温になると、安全装置が作動し電源が自動的に切れる場合があります。これは故障ではありません。安全装置が作動した場合は、本体を冷ましてから再度電源ボタンを押してご使用ください。

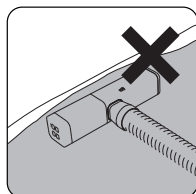

## ● 使い方

### ■ ドア用フックを取り付ける

本体の吊り下げフックを掛ける場所がない場合は、以下の手順でドア用フックをご使用ください。

- 1 ⑥ドア用フックの平らな面をドアの上部に引っ掛けます。
- 2 ドアを閉め、⑥ドア用フックがしっかりと固定されているか確認してください。
- 3 ドアに掛けた⑥ドア用フックに①本体の吊り下げフックを掛けます。

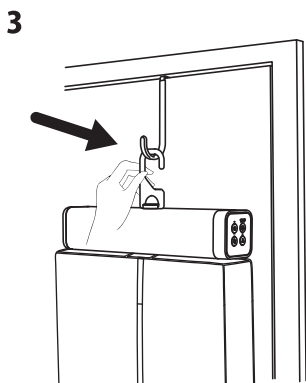
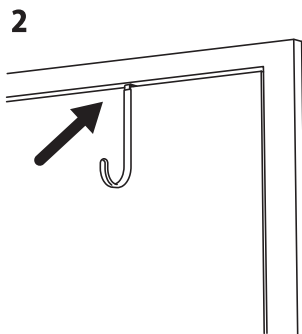
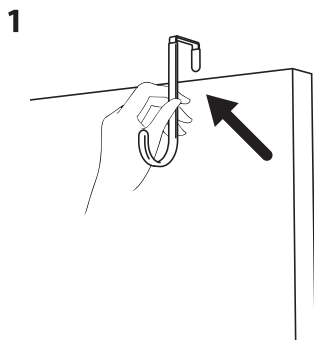

### ⚠ 注意

ドア用フックを使用する際は、本体とアタッチメント、衣類の合計が10kg以下になるようにしてください。10kgを超えるものを掛けると、変形や破損、落下の原因となります。

# 使い方

## ■衣類乾燥をする

- 1 ③衣類用アタッチメントを拡げ、④衣類用カバーの中に入れます。
- 2 ③衣類用アタッチメントの接続部を、④衣類用カバーの上部にある穴から出し、①本体の差し込み口の溝に合わせ、カチッと音がするまでしっかりと差し込みます。
- 3 ①本体の吊り下げフックを使って、安定した場所に吊り下げます。
- 4 乾燥させたい衣類をハンガー(別売)にかけます。
- 5 衣類をかけたハンガー(別売)を、③衣類用アタッチメントの下部にある金属部に引っ掛けます。
- 6 電源ボタンを押し、運転モード(弱・強)とタイマーを設定します。
- 7 乾燥が終わったら電源を切り、取り外しつまみをスライドさせて③衣類用アタッチメントと④衣類用カバーを①本体から取り外してください。

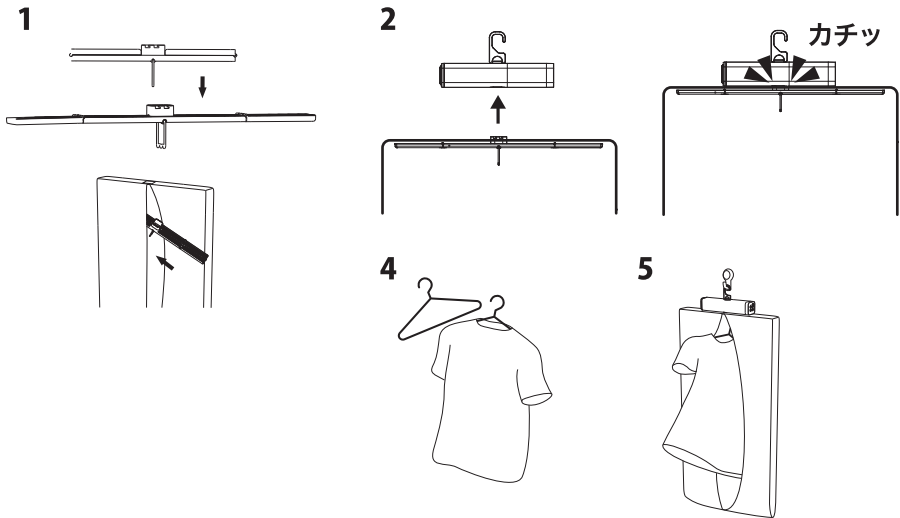

## △ 注意

- ※本体や衣類用アタッチメントには、**合計10kg以上**のものを掛けないでください。変形や破損、落下の原因となります。
- ※**脱水をしていない濡れた衣類**を乾燥させないでください。本体の故障や、漏電による事故の原因となったり、衣類用カバーの汚れの原因になります。
- ※プラスチックや樹脂製のハンガーは、種類によって耐熱温度が低いものがあり、変形や破損する場合があります。
- ※長時間の使用や本体が高温になると、安全装置が作動し電源が自動的に切れる場合があります。これは故障ではありません。安全装置が作動した場合は、本体を冷ましてから再度電源ボタンを押してご使用ください。

## 使い方

### ■靴乾燥をする

- 1 ②伸縮ホースを①本体の差し込み口の溝に合わせて奥までしっかりと差し込みます。
- 2 ②伸縮ホースの先端に⑤靴用アタッチメントを取り付けます。
- 3 ⑤靴用アタッチメントを靴にセットします。
- 4 電源ボタンを押し、運転モード（弱・強）とタイマーを設定します。
- 5 乾燥が終わったら電源を切り、取り外しつまみをスライドさせて②伸縮ホースを取り外し、⑤靴用アタッチメントを②伸縮ホースから取り外してください。

1

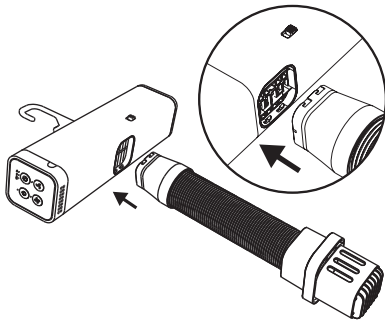

2



3

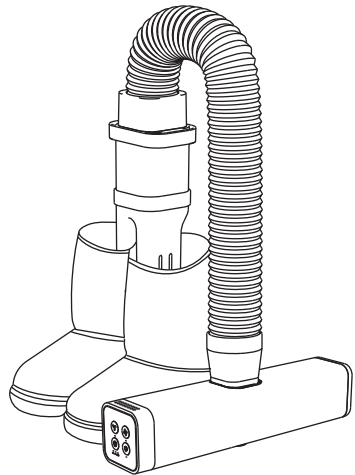

### △ 注意

- ※靴用アタッチメントの吹き出し口を塞がないようにしてください。
- ※濡れた靴を乾燥させる際は、あらかじめ布などで水分を拭き取るか、脱水してください。濡れたまま使用すると本体の故障や漏電による事故の原因となります。
- ※長時間の使用や本体が高温になると、安全装置が作動し電源が自動的に切れる場合があります。これは故障ではありません。安全装置が作動した場合は、本体を冷ましてから再度電源ボタンを押してご使用ください。

## ● 使い方

### ■ 靴箱やクローゼットなどの密閉空間の乾燥をする

例として、靴箱を乾燥させる場合で説明します。

- 1 ②伸縮ホースを①本体にしっかりと差し込みます。
- 2 靴箱の扉を開けて、①本体は外に出した状態で置きます。
- 3 下図を参考に②伸縮ホースの先端を靴箱の内部に入れます。
- 4 扉を完全に閉めず、隙間があることを確認します。
- 5 電源ボタンを押し、運転モード（弱・強）とタイマーを設定します。
- 6 乾燥が終わったら電源を切り、**取り外しツマミ**をスライドさせて②伸縮ホースを①本体から取り外してください。

#### 【靴箱の場合の使用例】

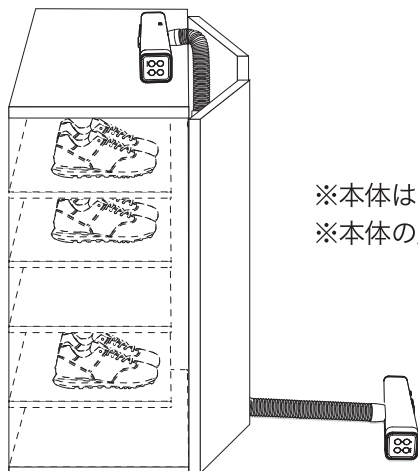

- ※本体は必ず外に出した状態にする
- ※本体の周りには物を置かない

#### ⚠ 注意

- ※本体や伸縮ホースが触れる物と温風が当たる物の耐熱温度を事前に確認してください。耐熱温度が70℃以下のものには温風を当てないでください。
- ※濡れたものを乾燥させないでください。本体の故障や漏電による事故の原因となります。
- ※密閉された空間での使用は避けてください。本体は必ず外に出した状態で使用してください。製品が異常発熱し、火災の原因となります。
- ※長時間の使用や本体が高温になると、安全装置が作動し電源が自動的に切れる場合があります。これは故障ではありません。安全装置が作動した場合は、本体を冷ましてから再度電源ボタンを押してご使用ください。

## 乾燥時間の目安

下記乾燥時間はあくまで目安となります。室温や素材、環境によって乾燥時間は変わります。運転モードや乾燥時間は適宜調整してください。

### ■布団乾燥

- 布団の暖め：強運転で約30分
- 布団の乾燥：強運転で約60分
- ダニ退治：強運転で約120分

※一般的なシングルサイズの寝具（敷きふとん・掛けふとん・マットレス）を想定した目安となります。

### ■衣類乾燥

- 下着（上下1セット、ポリエステル素材）：弱運転で約30分
- 下着（上下1セット、綿素材）：弱運転で約60分
- Tシャツ（1枚、ポリエステル素材）：弱運転で約30分
- Tシャツ（1枚、綿素材）：弱運転で約60分
- Tシャツ（3枚、ポリエステル素材）：強運転で約90分
- Tシャツ（3枚、綿素材）：強運転で約120分
- 薄手セーター・薄手のジャケット（1枚、ポリエステル素材）：強運転で約30分
- こども用体操着（上下1セット、綿・ポリエステル混合素材）：強運転で約90分

### ■靴乾燥

- スニーカー（湿った状態）：弱運転で約30分
- スニーカー（洗濯・脱水後）：強運転で約90分
- 子供の上履き（湿った状態）：弱運転で約20分
- 子供の上履き（洗濯・脱水後）：強運転で約60分

### 温風の温度目安

弱温風モード：約70℃ 強温風モード：約80℃

※吹き出し口付近の温度（自社調べ）です。計測値はあくまで目安です。室温や環境によって変動します。

### 運転モードの使い分け

**弱運転**：少量や薄手の衣類を乾燥させる際におすすめです。節電にもなります。

**強運転**：量が多い場合や、厚手の生地を早く乾燥させたい場合におすすめです。

### △ 注意

※シルクやレザーなど、熱や乾燥に弱い素材には使用しないでください。

※水分が絞り切れていない濡れたものを乾燥させないでください。

※プラスチックや樹脂製のハンガーは、変形や破損のおそれがあるためご注意ください。

※密閉された空間での使用は避け、本体は必ず外に出した状態で使用してください。

※使用中に異常な煙、匂い、誤作動などが起きた場合は、ただちに使用を中止し、電源プラグを抜いてください。

## ○ お手入れと保管方法

### △ 注意

※ご使用直後は避け、本体が完全に冷めてからお手入れしてください。  
※お手入れ後は、本体や付属品が完全に乾いてからご使用ください。  
※長期のご使用により本体表面が変色することがありますが、ご使用上問題はありませ

### ■本体、ドア用フックのお手入れ

柔らかい布をぬるま湯か、薄めた中性洗剤に浸してよく絞り、拭いてください。  
その後、乾いた布でよく拭き取ってください。  
※漂白剤やアルコール、シンナーなどでのお手入れはしないでください。

### ■伸縮ホース、衣類用アタッチメント、靴用アタッチメントのお手入れ

伸縮ホースは、ホース部分とコネクタ部分を取り外して水洗いが可能です。  
衣類用アタッチメントと靴用アタッチメントも、水洗い（丸洗い）が可能です。

#### 【伸縮ホースの取り外し】

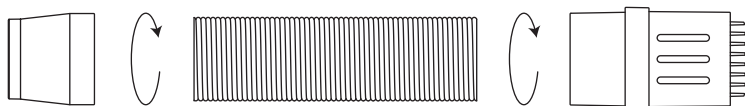

### ■衣類用カバー、収納袋のお手入れ

衣類用カバーと収納袋は、ぬるま湯でやさしく手洗いしてください。  
洗剤を使用する場合は、中性洗剤をご使用ください。  
洗濯機のご使用は、生地を傷めるおそれがあるためお避けください。

### ■保管方法

ご使用後は、本体と付属品をすべて冷ましてから、以下の手順で保管してください。

- 1 伸縮ホースを本体から取り外し、丸めます。
- 2 本体と付属品をすべて収納袋に入れます。
- 3 直射日光の当たらない、湿気の少ない場所に保管してください。

#### 【収納袋】

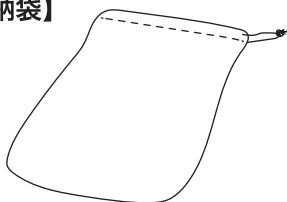

## ●故障かな?と思ったら

下記の「対処方法」で解決しない場合は、お買上げの販売店または発売元にご相談ください。

現象	考えられる原因	対処方法
電源が入らない	電源が入っていない	電源ボタンを押してください。
動作しない	電源プラグが正しくコンセントに刺さっていない	電源プラグをコンセントに確実に差し込んでください。
電源が自動的にオフになる	安全機能が作動している	吹き出し口や吸気口、排気口が塞がっていたり、密閉空間での使用などにより、本体温度が異常に高くなった場合、安全機能が作動して電源が切れることがあります。本体を十分に冷ましてから、再度電源を入れてください。
電源を切ることができない	本体の過熱による動作異常	電源プラグを抜き、本体を十分に冷ましてから、再度電源を入れてください。
布団が温まらない	伸縮ホースの位置がずれている	伸縮ホースの先端が、掛け布団の中央付近に来るようにセットしてください。
	掛け布団の端から温風が漏れている	温風が逃げないように、掛け布団の全ての端を抑えてください。
衣類が乾燥しない	服が多い、服の丈が長い、素材が厚い	1度に乾燥させる量を減らしてください。
	乾かす前の脱水が不十分	十分に脱水してから乾燥させてください。
	衣類が吹き出し口を塞いでいる	衣類の位置を調整してください。
靴が乾燥しない	靴用アタッチメントが適切にセットされていない	温風が靴内部に行き渡る様に靴用アタッチメントをセットしてください。

## 保証書

本商品が故障した場合、明示された期間および条件の下で、無料修理または交換をいたします。  
ただし、レシート・購入証明書・購入履歴書などが無い場合や、購入証明を紛失した場合は保証の対象外となります。購入証明の再発行につきましては、販売店へご相談ください。

### 販売店舗記入欄

商品名：くらし快適マルチ乾燥機 Day Dry (デイ・ドライ)

商品型番：DD-530

保証期間：お買い上げ日から1年間（お買い上げ日 年 月 日）

販売店舗印：

※販売店や購入日などを証明できるものも必ず一緒に保管してください。

#### 【保証規定】

- ・保証期間はお買い上げ日より1年間となります。初開梱日、ご使用開始日ではございません。
  - ・正常な使用（取扱説明書に従った使用）において本商品が故障した場合、保証期間内に限り、本商品（本体）を無償にて修理、または交換させていただきます。ただし故障が再現されない時には検査費用が発生する場合がございます。
  - ・故障の場合は、下記販売元にご連絡の上、受付の手続きをお願い致します。ご連絡なく送付された商品はお受け取り出来ません。
  - ・使用上の誤り、および不当な修理や改造による故障、損傷は保証の対象外となります。
  - ・お買い上げ後の輸送、落下などによる故障、損傷は保証の対象外となります。
  - ・火災、地震、水害、落雷、その他の天災地変、公害、塩害、異常電圧、指定以外の電源（電圧、電流、周波数）による故障および損傷は保証の対象外となります。
  - ・付属品が不足、破損している場合は、必ず商品到着後7日以内に下記販売元までご連絡ください。
  - ・この保証書は日本国内においてのみ有効です。
  - ・この保証書は再発行いたしませんので大切に保管してください。
- ※本保証書は保証規定により、無償修理をお約束するもので、これによりお客様の法律上の権利を制限するものではありません。  
※お客様の個人情報は、本商品に関するご質問や故障の際、お客様と連絡を取るためにのみ使用するものです。  
※下記販売元への直接のお持込みによる修理対応、使用方法の説明等は行っておりません。  
※本保証書はお客様のご購入の証明になりますので、大切に保管してください。  
※本商品は一般家庭用に設計されておりますので、業務用でご使用された際の不具合に関しては、保証の対象外となります。

発売元：株式会社クマザキエイム

〒222-0013 神奈川県横浜市港北区錦が丘12-17 クマザキビル3階

TEL：045-716-9650 FAX：045-716-9685

E-mail：info@kumazaki-aim.co.jp URL：http://www.kumazaki-aim.co.jp

お願い

お問い合わせいただく際は、事前に次の点をご確認の上ご連絡ください。  
(1) 製品名、品番、色 (2) ご購入年月日/購入店 (3) 故障状況（できるだけ詳しく）