

どこでもレコードプレーヤー【RECO-MATE(レコメイト)】

ピー・ティー・ティー ケー

商品型番：**PTT-03K**



この度は本製品をお買い上げいただきまして誠にありがとうございます。
ご使用前に必ずこの取扱説明書をお読みください。

この説明書には、事故を防ぐための重要な注意事項と製品の取り扱い方を記載しています。ご使用の際にはこの説明書をよくお読みのうえ、製品を安全にお使いください。お読みになった後は、いつでも見られるところに必ず保管してください。

目次

- | | | | |
|----------|-----|------------------|----|
| ○安全上のご注意 | 2,3 | ○レコードの音をデジタル録音する | 10 |
| ○セット内容 | 3 | ○SD/USBのファイルを聴く | 11 |
| ○各部の名称 | 4,5 | ○レコード針について | 12 |
| ○ご使用前の準備 | 6,7 | ○音声出力 | 13 |
| ○レコードを聴く | 8,9 | ○主な仕様 | 14 |

●安全上のご注意

※電気製品は、正しく取り扱うことで安全にお使いいただけます。ご使用前に次の注意事項をよくお読みになり、必ずお守りください。

※注意事項は、危害や損害の大きさや切迫の程度を示すために、「警告」と「注意」に区分しています。

 **警告** この表示を無視して誤った取り扱いをすると、人が死亡または重傷を負う可能性が想定される内容を示しています。

 **注意** この表示を無視して誤った取り扱いをすると、人が傷害を負ったり、物的損害の発生が想定される内容を示しています。

【記号の意味】

 の記号は「注意（警告を含む）をうながす事項」を示します。

 の記号は「してはいけない行為（禁止事項）」を示します。

 の記号は「しなければならない行為」を示します。

警告



分解禁止

この機器を開けたり、改造しないでください。火災・故障の原因になります。



水ぬれ禁止

近くに水の入った花瓶などを置かないようにするとともに、水がかかるような場所では使わないこと。水などが中に入った場合、火災・感電の原因になります。



ぬれ手禁止

ぬれた手で電源コードの抜き差しをしないこと。感電の恐れがあります。



電源プラグは根元まで確実に差し込む

差し込みが不完全ですと、感電や発熱による火災の原因になります。傷んだプラグ、緩んだコンセントは使用しないでください。



乾電池は同一の新品を使用

仕様の異なる電池や使用した電池を混ぜて使用すると、液漏れにより汚損や故障の原因になります。



内部に小さな金属類（ヘアピンなど）や燃えやすいものを入れない

火災・感電の原因になります。



雷が鳴ったら屋外で使わない

落雷のおそれがあります。







点検・修理

万一、本体を落としたり、キャビネットを破損した場合は、点検修理を依頼してください(有料)。そのまま使用すると火災等の原因になります。

●安全上のご注意

注意

-  ぐらついた台や傾いた所に置かない
落下しケガ・故障の原因になります。
-  温度の異常に高い場所で使用しない
また、通風孔をふさぐと内部温度が上昇し、火災・故障の原因になることがあります。
-  調理台や加湿器の付近など湿気やほこりの多い所や、油煙や湯気が当たるような場所に置かない
火災・感電・故障の原因になることがあります。
-  駐車中の自動車内等、高温になる場所で保管しない
樹脂部品が変形する原因になります。
-  電池は正しく取り扱う
 - ・＋は正しく入れる。
 - ・長時間使用しないときは取り出しておく。

電池は誤った使い方をしない

- ・加熱、分解したり、水、火の中に入れてたりしない。
- ・ネックレスなどの金属物と一緒にしない。
- ・乾電池の代用として充電式電池を使わない
- ・被覆のはがれた電池は使わない。

-  ※取り扱いを誤ると、電池の液漏れにより、火災や周囲汚損の原因になります。
 - ・万一液漏れが起こったら、販売店に相談する。
 - ・液が身体についたときは、水でよく洗い流す。
 - ・小さい電池は飲み込む恐れがあるので、乳幼児の手の届くところに置かない。万が一飲み込んだ場合は、窒息や胃などへの障害の原因になるので、ただちに医師に相談する。
 - ・火のそばや直射日光のあたるところ、炎天下の車中など、高温の場所で使用・保管・放置しない。
 - ・指定された種類以外の電池は使用しない。

●セット内容

※商品到着後すぐにセット内容を確認してください。

1. PTT-03K 本体
2. USB ケーブル ※USB-A to USB-C
3. 45 回転レコード用アダプタ ※本体上面レコードプレーヤー部に収納してあります。
4. 取扱説明書（本誌）

各部の名称

【レコードプレーヤー・カバー】

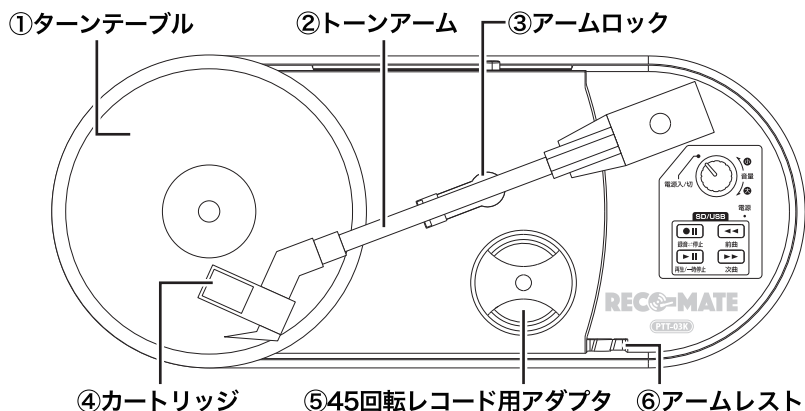

【操作部】

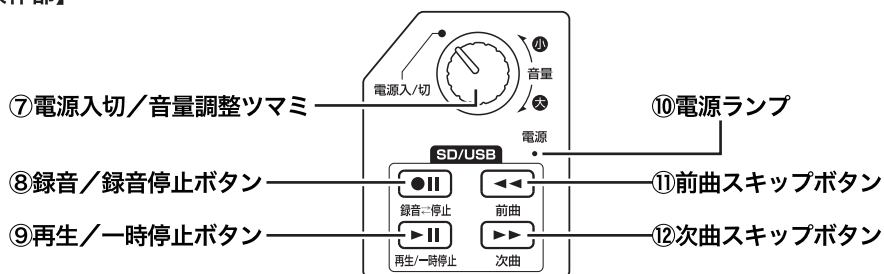

【本体底面】

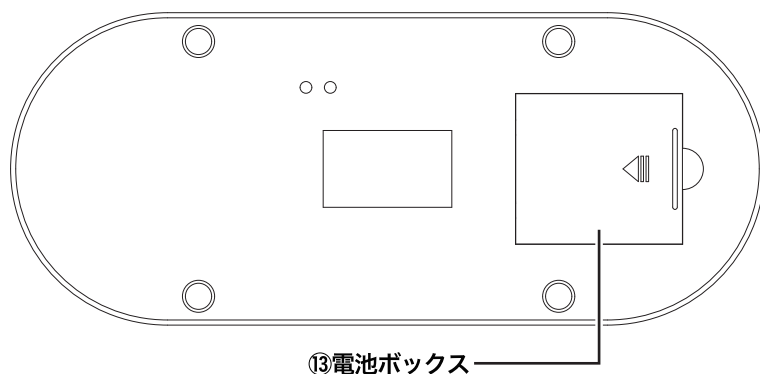

●各部の名称

【本体正面】

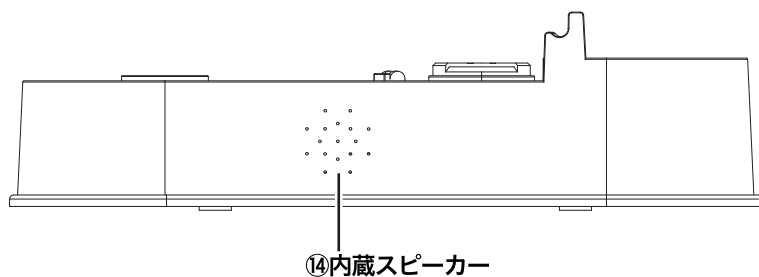

【本体背面】

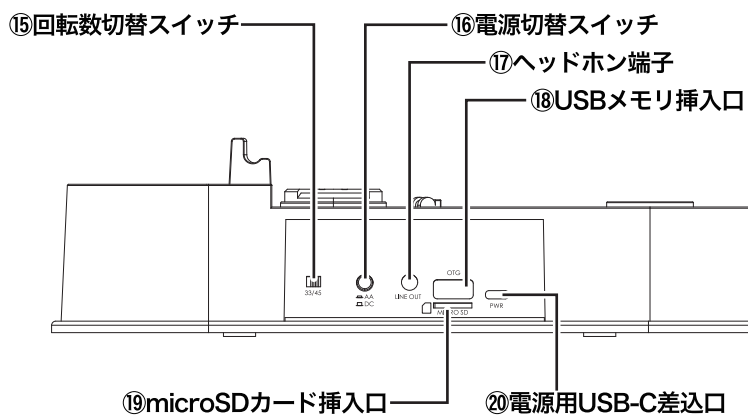

●ご使用前の準備

■設置する

本体を箱から取り出し、硬く平らな場所に置きます。

■電源の準備（乾電池で使用する場合）

- ① 新しい単三形乾電池を4本用意します。
- ② 本体底面の⑬電池ボックス(フタ)を開けて、乾電池をセットします。
※乾電池の「+」と「-」の位置をお間違えのない様にご注意ください。
- ③ 本体底面の⑬電池ボックス(フタ)を閉じます。
- ④ 本体背面の⑯電源切替スイッチをAAに切り替えます。
※⑯電源切替スイッチは押し込む度にAAとDCが切り替わります。

【本体底面】

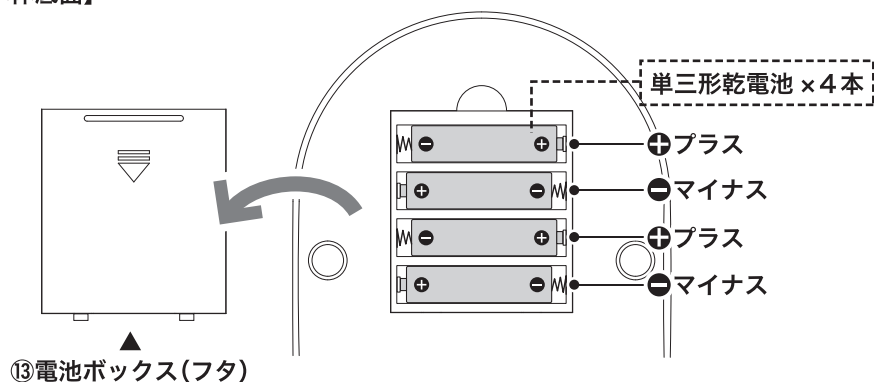

※電池の消耗を防ぐため、使用後は電池を外すか、⑯電源切替スイッチをDCにしてください。

●ご使用前の準備

■電源の準備（家庭用電源で使用する場合）

- ① **ACアダプタ**を用意します。
※ACアダプタは付属していません。
※ACアダプタはUSB出力(5V/1A以上)のものをご用意ください。
- ② **ACアダプタ**のケーブル差込口に、付属の**USBケーブル**の大きい方(USB-A)の端子を差し込みます。
- ③ 本体背面の⑳**電源用USB-C差込口**に、付属の**USBケーブル**の小さい方(USB-C)の端子を差し込みます。
- ④ コンセントに **ACアダプタ**のプラグを差し込みます。
- ⑤ 本体背面の⑯**電源切替スイッチ**を **DC** に切り替えます。
※⑯**電源切替スイッチ**は押し込む度に **AA** と **DC** が切り替わります。

【本体背面】

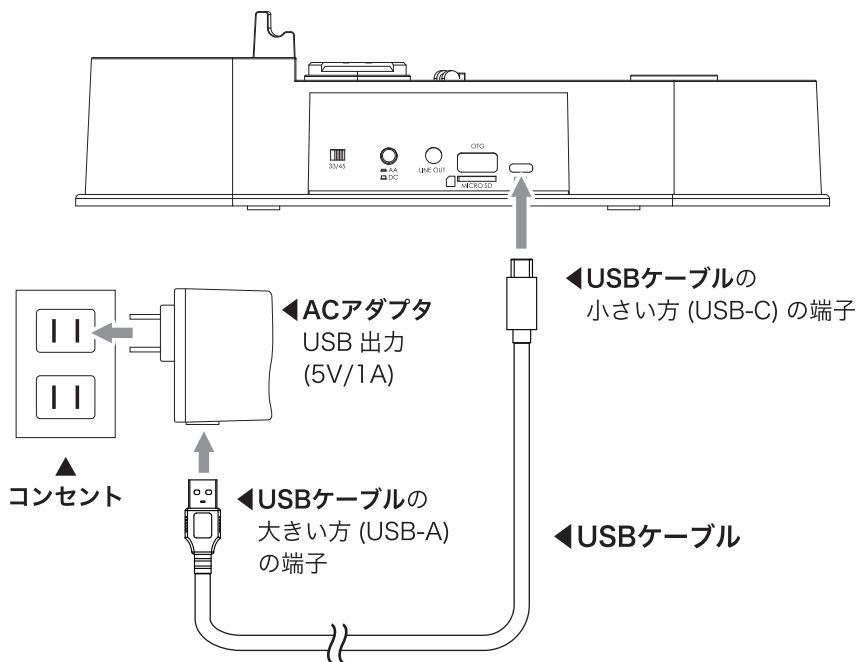

○レコードを聴く

■ご使用の前に

④カートリッジ先端に付いている白いレコード針保護カバーを必ず外して下さい。(右写真)

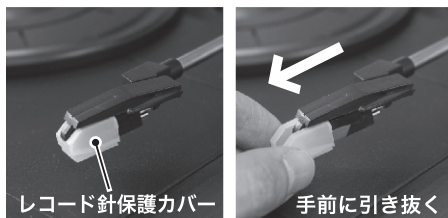

■レコードを再生する

- ① 6,7 ページの手順に従い、電源を準備します。
- ② ②トーンアームを③アームロックから外し、⑥アームレストに置きます。

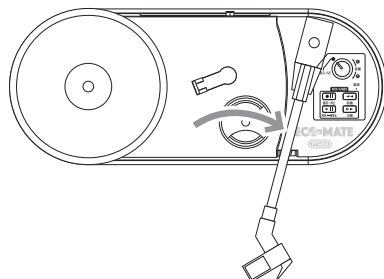
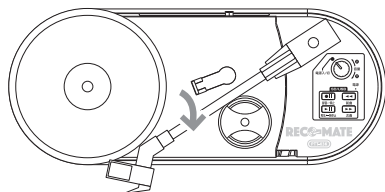

- ③ ③アームロックを倒します。
※③アームロックを倒さずに、レコードを乗せると、レコードを傷付けてしまう場合がございます。この操作は、レコードを乗せる前に必ず行って下さい。
- ④ 再生するレコードに合わせ、本体背面の⑮回転数切替スイッチで回転数を選びます。
- ⑤ レコードを①ターンテーブルに乗せます。
- ⑥ ⑦電源入切/音量調整ツマミを回すと、⑩電源ランプが点灯します。
- ⑦ ④カートリッジのツマミを持ち、②トーンアームを⑥アームレストから外しゆっくりと①ターンテーブル側に動かします。
- ⑧ 再生したい位置に合わせ、②トーンアームを下ろします。
- ⑨ ⑦電源入切/音量調整ツマミを回し、ご希望の音量に調整します。
- ⑩ 再生を終了する場合は、④カートリッジのツマミを持ち、②トーンアームを上げ⑥アームレストに戻します。

○レコードを聴く

■45回転アダプタについて

ドーナツ盤等、真ん中の穴の大きなシングル・レコードを再生する場合は、付属の⑤45回転レコード用アダプタを使用してください。

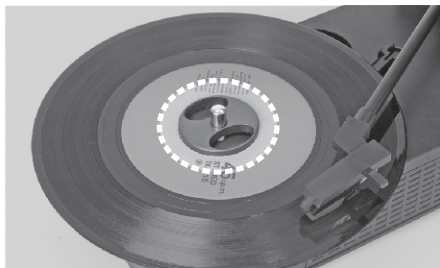

- ※ご使用前に必ず再生するレコード盤の回転数をお確かめください。
- ※レコード盤のゆがみにより音飛び等、上手く再生しない場合があります。
- ※レコード盤をターンテーブルに長時間放置しないでください。

●レコードの音をデジタル録音する

本製品はレコード盤の音声をmicroSDカードまたはUSBメモリに録音出来ます。ここではレコード盤の音声をmicroSDカードに録音する手順を説明します。USBメモリに録音する場合は“microSDカード”の部分を“USBメモリ”に置き換えてください。

■レコードを録音する

- ① 8,9 ページ「■レコードを再生する」の手順①～⑥に従い、レコード再生の準備をします。
- ② 本体背面⑩microSD カード挿入口に microSDカードを挿入します。
- ③ 8,9 ページ「■レコードを聴く」の手順⑦、⑧に従い、レコードを再生します。
- ④ ⑧録音／録音停止ボタンを押すと、⑩電源ランプが点滅し、録音状態になります。
- ⑤ 録音を終了する場合は再度⑧録音／録音停止ボタンを押します。⑩電源ランプが点滅から点灯に戻ります。
※曲ごとに分けて録音をする場合は、曲ごとに④～⑤の録音手順を繰り返してください。

【本体背面】

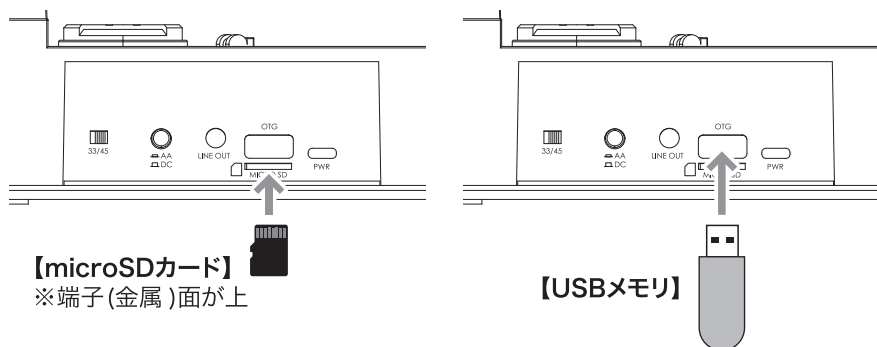

【microSDカード】
※端子(金属)面が上

【USBメモリ】

※録音速度は 1 : 1 の等倍速です。
※録音フォーマットは、MP3(128kbps)に固定されています。
※録音中は USB メモリ、microSD カードは取り出さないでください。

●録音したファイルを聴く

■microSDカードを再生する

- ① 6,7 ページの順に従い、電源を準備します。
- ② トーンアームを③アームロックから外し、⑥アームレストに置きます。
- ③ ⑦電源入切/音量調整ツマミを回すと、⑩電源ランプが点灯します。
- ④ ⑱microSD カード挿入口に録音済みのmicroSDカードを挿し込みます。
- ⑤ ⑨再生/一時停止ボタンを押すと、⑩電源ランプが点滅し、再生されます。
- ⑥ ⑦電源入切/音量調整ツマミを回し、ご希望の音量に調整します。
- ⑦ 再生を停止する時は、⑨再生/一時停止ボタンを押します。
もう一度押すと、再生を再開します。

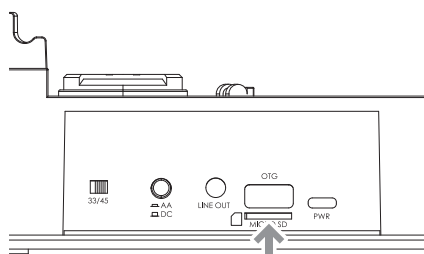

【microSDカード】
※端子(金属)面が上

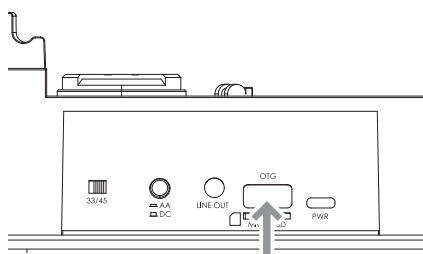

【USBメモリ】

※①ターンテーブルが回っている状態では microSD カードの再生ができませんので、必ず②トーンアームを⑥アームレストに置いてください。

■選曲する

再生中に⑫次曲スキップボタンを押すと次曲に進みます。

再生中に⑪前曲スキップボタンを押すと前曲に戻ります。

○レコード針について

■針のお手入れ

柔らかいブラシ、筆などで針先に付いたホコリやゴミを取り除いてください。指先で行うと針先を破損する原因となります。

■針の交換

レコード針は長時間の使用により摩耗します。その様な状態で再生すると、針飛び等が起こりレコード盤を傷付ける等の問題が発生する場合がございます。

本製品の場合、**約200時間**を目安に針を交換してください。

※使用条件によってはこれよりも短くなります。

針の抜き方



①針ホルダを持って、赤いカートリッジを矢印の方向へ下げます。



②前方へ引き抜きます。

針の入れ方



①矢印の部位を合わせるように、斜め下からカートリッジを入れます。



②クリック感のあるところまで上に引き上げます。

■交換用レコード針をお求めのお客様へ

○交換用針のお買い求め

破損や長期使用における経年劣化、紛失等の理由でレコード針をお求めのお客様のために「**交換用レコード針**」を販売しております。

お求めの際は下記までお問合せください。

【株式会社クマザキエイム】 TEL : 045-716-9650

【直販サイト】 <http://www.bearmax.jp>

●音声出力

本体背面の⑰ヘッドホン端子端子にヘッドホンやイヤホンを接続出来ます。

【本体背面】

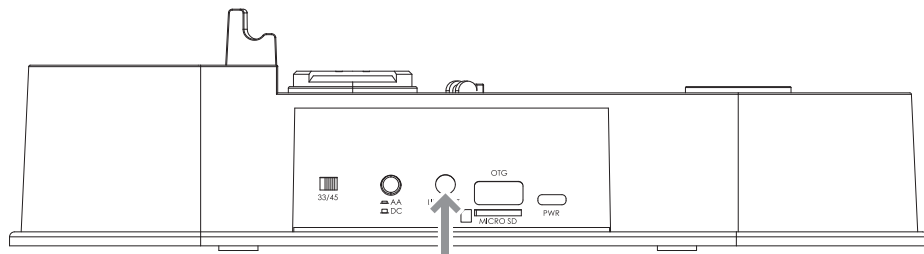

【イヤホン端子など】



●主な仕様

本 体	電 源	USB-C	DC 5V 1A	
		乾電池	形式	単3形 × 4個使用
			電圧	DC6V
	消費電力	3 W		
	外形寸法 (約)	幅 : 292 × 奥 : 122 × 高 : 77mm		
	質量 (約)	620 g		
	出力端子	ヘッドホン	3.5mm ステレオ・ミニ	
	内蔵スピーカー	インピーダンス	8 Ω	
		実用最大出力	1 W	
		再生方式	モノラル	
	レコードプレーヤー	回転速度	33⅓ rpm、45 rpm	
		駆動方式	ベルトドライブ	
	メディア・レコーダー /プレーヤー	対応メディア	microSDカード、USBメモリ	
		ディスク容量	32 GB	
ファイルフォーマット		MP3		
ビットレート		録音	128 kbps	
	再生	128 kbps		
材 質	ABS、シリコン、PVC			
付属品	USBケーブル	長さ (約)	800 mm	
		端子	USB-A to USB-C	
	ドーナツ盤用アダプタ	外形寸法 (約)	直径 : 37 × 高 : 7 mm	
		質 量 (約)	2 g	

※microSDカードおよびUSBメモリに記録されたデータの再生は、ディスクの品質、記録状態、録音環境により再生できない場合があります。 ※本機のUSB端子は「USB3.1」には対応していません。 ※製品の仕様は性能向上等の理由から予告無く変更する場合がございます。

保証書

本商品が故障した場合、明示された期間および条件の下で、無料修理または交換をいたします。

ただし、レシート・購入証明書・購入履歴書などが無い場合や、購入証明を紛失した場合は保証の対象外となります。購入証明の再発行につきましては、販売店へご相談ください。

販売店舗記入欄

商品名：どこでもレコードプレーヤー【RECO-MATE(レコメイト)】

商品型番：PTT-03K

保証期間：お買い上げ日から1年間（お買い上げ日 年 月 日）

販売店舗印：

※販売店や購入日などを証明できるものも必ず一緒に保管してください。

【保証規定】

- ・保証期間はお買い上げ日より1年間となります。初開梱日、ご使用開始日ではございません。
 - ・正常な使用（取扱説明書に従った使用）において本商品が故障した場合、保証期間内に限り、本商品（本体）を無償にて修理、または交換させていただきます。ただし故障が再現されない時には検査費用が発生する場合がございます。
 - ・故障の場合は、下記発売元にご連絡の上、受付の手続きをお願い致します。ご連絡なく送付された商品はお受け取り出来ません。
 - ・使用上の誤り、および不当な修理や改造による故障、損傷は保証の対象外となります。
 - ・お買い上げ後の輸送、落下などによる故障、損傷は保証の対象外となります。
 - ・火災、地震、水害、落雷、その他の天災地変、公害、塩害、異常電圧、指定以外の電源（電圧、電流、周波数）による故障および損傷は保証の対象外となります。
 - ・付属品が不足、破損している場合は、必ず商品到着後7日以内に下記発売元までご連絡ください。
 - ・この保証書は日本国内においてのみ有効です。
 - ・この保証書は再発行いたしませんので大切に保管してください。
- ※本保証書は保証規定により、無償修理をお約束するもので、これによりお客様の法律上の権利を制限するものではありません。
- ※お客様の個人情報は、本商品に関するご質問や故障の際、お客様と連絡を取るためにのみ使用するものです。
- ※下記発売元への直接のお持込みによる修理対応、使用方法の説明等は行っておりません。
- ※本保証書はお客様のご購入の証明になりますので、大切に保管してください。
- ※本商品は一般家庭用に設計されておりますので、業務用でご使用された際の不具合に関しては、保証の対象外となります。

発売元：株式会社クマザキエイム

〒222-0013 神奈川県横浜市港北区錦が丘12-17 クマザキビル3階

TEL：045-716-9650 FAX：045-716-9685

E-mail：info@kumazaki-aim.co.jp URL：http://www.kumazaki-aim.co.jp

お願い

お問い合わせいただく際は、事前に次の点をご確認の上ご連絡ください。

(1) 製品名、品番、色 (2) ご購入年月日/購入店 (3) 故障状況（できるだけ詳しく）